

DL250

دفترچه راهنمای موتورسیکلت



DL250

دفترچه راهنمای موتورسیکلت



TAKTAZ MOTOR  **تکتاز موتور**

دفتر مرکزی: تهران، خیابان میرداماد، شماره ۲۲۴

تلفن: ۰۲۶ ۴۰۴۰۸۰ شماره: ۰۲۶ ۴۰۴۰۹۰

www.suzukicycle.ir

www.gixxer.ir

Email: info@taktazmotor.com



Way of Life!

T-W-DE-077-00

بسمه تعالی خريدار گرامي

از حسن انتخاب شما متشکریم و اطمینان داریم ، موتورسیکلت اي که در اختيار داريد رضایت شما را کاملاً فراهم خواهد نمود. این موتورسیکلت توسط شرکت سوزوکی با بهترین کیفیت طراحی و ساخته شده است. در صفحات بعدي توصیه هايي جهت استفاده بهتر از این موتورسیکلت داده شده است. با مطالعه و رعایت این نکات علاوه بر صرفه جويي و ایمنی بیشتر در هنگام رانندگي، افزایش طول عمر موتورسیکلت خود را نیز تضمین خواهید کرد. شبکه گسترده نمایندگي هاي مجاز شرکت تک تاز موتور تنها نماینده رسمی سوزوکی ژاپن در ایران در سراسر کشور آماده ارائه خدمات به دارندگان موتورسیکلت هاي توليدي این شرکت مي باشد. برایتان رانندگي لذت بخشي را آرزو مي کنيم.

این دفترچه جزء ثابتي از اجزاء این موتورسیکلت می باشد و زماني که موتورسیکلت فروخته شد یا به شخص ديگري واگذار گردید و قرار باشد فرد ديگري با آن رانندگي کند باید همراه موتورسیکلت باشد. این دفترچه حاوي نکات ایمني و دستورالعمل هاي مهمي است که قبل از رانندگي باید بدقت خوانده شود.

مهم

اطلاعات آب بندي موتورسیکلت

۱۶۰۰ کیلومتر اول نقش مهمي در عمر موتورسیکلت شما دارد. آب بندي مناسب باعث افزایش طول عمر و ارتقاء عملکرد موتورسیکلت شما مي شود. موتورسیکلت سوزوکی از مجموعه قطعات با کیفیت بالا ساخته شده و طراحی آن به گونه ای است که خطاها و اتلافات را به حداقل برسانند. آب بندي مناسب باعث مي شود که قطعات به نحوی با هم منطبق شده و کارائی آنها به نحو چشم گیری افزایش یابد. قابلیت و توانايي موتورسیکلت به مراقبت های ویژه، تعمیر و نگهداري در دوره آب بندي بستگي دارد. خصوصاً می بایست رانندگي شما باید به گونه ای نباشد که باعث افزایش شديد دمای قطعات انجین شود. لطفاً براي انجام آب بندي مناسب به قسمت « آب بندي » مراجعه کنید.

توجه

خطراتي را گوشزد مي کند که مي توانند باعث خرابي وسيله نقلیه يا قطعات آن شوند.

نکته: شامل اطلاعاتي است که باعث شفافیت دستور العمل ها شده تا عمليات سرویس و تعمیر را آسانتر نماید.

راهنمای استفاده از علائم دفترچه راهنما
اخطار، احتیاط، توجه و نکته
اخطار: عدم توجه به این دستورات،
ایمنی سرنشین را به مخاطره انداخته و
سبب آسیب رسیدن به شخص می شود.
احتیاط: توجه به اقدامات احتیاطی
بیان شده، مانع از صدمه رسیدن
به موتورسیکلت و شخص می شود.
توجه: شامل اطلاعات خاص و مفید جهت
استفاده بهتر از دستورات عمل های مهم
آموزشی می باشد .
به پیغام هایی که با این عناوین اعلام
شده اند توجه ویژه ای داشته باشید.

اخطار

خطراتي را گوشزد مي کند که مي تواند باعث مرگ و آسیب دیدگی جدي شود.

احتیاط

خطراتي را گوشزد مي کند که مي توانند باعث آسیب ها و صدمات سطحی شوند.

فهرست مطالب

۱	۱- اطلاعات خریدار (موتورسوار)
۲	۲- کنترل ها
۳	۳- توصیه هایی در مورد سوخت، روغن انجین و مایع خنک کننده (ضدیخ)
۴	۴- آب بندی و بازرسی قبل از رانندگی
۵	۵- نکات لازم در حین رانندگی
۶	۶- بازرسی و نگهداری
۷	۷- عیب یابی
۸	۸- روش نگهداری و شستشوی موتور سیکلت
۹	۹- شرایط گارانتی
۱۰	۱۰- نمایه



اطلاعات خریدار

۱

- استفاده از لوازم جانبی و حمل بار با موتورسیکلت ۱-۲
- تغییرات ۱-۴
- توصیه هایی جهت رانندگی ایمن توسط موتورسوار ۱-۴
- برچسب ها ۱-۵
- محل حک شماره سریال ۱-۵

اطلاعات خریدار (موتورسوار)

استفاده از لوازم جانبی و حمل بار

موتورسیکلت

استفاده از لوازم جانبی

اضافه نمودن لوازم جانبی نامناسب می تواند به وضعیت عملکرد نایمن منجر شود. استفاده از کلیه لوازم جانبی موجود در بازار برای شرکت سوزوکی ممکن نیست؛ با اینحال شرکت تک تاز موتور می تواند شما را در انتخاب و نصب صحیح لوازم جانبی با کیفیت یاری دهد. در هنگام انتخاب و نصب لوازم جانبی بر روی موتور سیکلت خود بسیار احتیاط کنید و در صورت داشتن هرگونه سوالی با نمایندگی تک تازموتور مشورت نمایید.

نصب لوازم جانبی و نکات ایمنی

در زمان انتخاب لوازم جانبی برای مالکان موتورسیکلت سوزوکی، تنوع زیادی وجود دارد. شرکت سوزوکی نمی تواند روی مناسب بودن کیفیت تمام لوازم جانبی که در بازار وجود دارد و شما قصد خریداری آن را دارید کنترل داشته باشد. استفاده از لوازم جانبی نامناسب می تواند شرایط عملکرد غیر مطمئن را بوجود آورد. لازم است در انتخاب و نصب لوازم جانبی از نمایندگی تک تاز موتور کمک بگیرید. در هنگام انتخاب و نصب لوازم جانبی

موتورسیکلت خود بسیار دقت کنید. ما به یکسری راهنمایی های عمومی دست پیدا کرده ایم که می تواند شما را در مجهز کردن موتورسیکلت کمک کند.

اخطار

نصب نامناسب لوازم جانبی یا تغییرات موتورسیکلت می تواند باعث ایجاد تغییرات در سیستم هدایت و در نتیجه منجر به تصادف گردد. هرگز از لوازم جانبی نامناسب استفاده نکنید و در صورتی که از لوازم جانبی استفاده کردید مطمئن شوید که به درستی نصب شده باشند. تمامی قطعات لوازم جانبی که روی موتورسیکلت اضافه می شوند باید برای این موتور سیکلت طراحی و ساخته شده باشند، بعد از انتخاب لوازم جانبی مناسب آنها را مطابق دستورالعمل شان نصب و استفاده کنید. در صورت داشتن هرگونه سوال از نمایندگی تک تاز موتور راهنمایی بگیرید.

۱-۲ محدودیت های حمل بار

اخطار

اضافه بار یا حمل بار نامناسب میتواند منجر به از دست دادن کنترل موتورسیکلت و تصادف شود. محدودیت ها و دستورالعمل های حمل بار در این کتابچه را رعایت فرمایید.

دقت کنید هیچگاه وزن کلی موتورسیکلت از حد مجاز تجاوز نکند. وزن کلی موتورسیکلت شامل: وزن موتور، لوازم جانبی، راننده و مسافر می شود. زمان انتخاب لوازم جانبی همانگونه که وزن لوازم جانبی را در نظر می گیرید وزن راننده و مسافر را نیز در نظر بگیرید.

حداکثر وزن مجاز: ۳۶۵ Kg

بار فشار باد تایر (در حالت سرد) تایر جلو و عقب هر کدام ۲۵۰ KPa می باشد.

- هرگاه اضافه وزن یا لوازم جانبی موثر بر روی ایرودینامیک اعمال شد باید تا جایی که ممکن است در پایین ترین قسمت و نزدیک به موتورسیکلت و نزدیک به مرکز ثقل موتورسیکلت قرار بگیرد. تمامی اتصالات می بایست کنترل شده تالقی نزنند، اتصالات شل و نامطمئن می توانند شرایط خطرناک و ناپایدار در رانندگی بوجود آورند.
- در زمان پارک زمین و زاویه پارک را بررسی کنید زیرا اضافه بار می تواند این دو فاکتور مهم را تحت تاثیر قرار دهد و همچنین بررسی کنید میزان بار با سیستم تعلیق و هدایت موتورسیکلت تداخل نداشته باشد.
- لوازم جانبی بسته شده روی فرمان و دوشاخه جلو می تواند باعث ایجاد مشکل گردد.

این اضافه وزن باعث کاهش فرمان پذیری موتورسیکلت شده و نیز باعث ایجاد ارتعاش و لرزش در قسمت جلوی موتورسیکلت می گردد.

- لوازم جانبی که روی فرمان یا دوشاخه جلو بسته می شوند باید تا حد امکان سبک باشند.

- ممکن است موتورسیکلت تحت تاثیر جریان هوایی که از قسمت جانبی موتورسیکلت می وزند یا هنگام عبور از کنار خودرویی سنگین ایجاد می شوند قرار گیرد. انتخاب یا اتصال لوازم جانبی نامناسب باعث ایجاد حادثه می شوند.
- بعضی از لوازم جانبی راننده را از شرایط طبیعی رانندگی دور می کنند. که این امر موضوع رانندگی فرد را دچار محدودیت می سازد.
- اضافه کردن لوازم جانبی الکتریکی می تواند باعث ایجاد اضافه بار بر روی سیستم الکتریکی شود. اضافه بار شدید باعث سوختن سیم کشی و ایجاد حادثه می شود.
- هنگامی که بار حمل می کنید تا جایی که ممکن است آن را پایین و نزدیک موتورسیکلت نصب کنید. نصب نامناسب بار مرکز ثقل را تغییر داده و می تواند کنترل موتورسیکلت را سخت کند. اندازه بار بر روی ایرودینامیک و فرمان پذیری موتورسیکلت تاثیرگذار است.

شود از ناحیه سر است. بنابراین از کلاه ایمنی مناسب استفاده کنید. همچنین شما باید یک پوشش مناسب برای چشمانتان داشته باشید.

پوشش در زمان رانندگی

لباس گشاد و تشریفاتی برای رانندگی با موتور سیکلت نامناسب است. از یک لباس موتورسواری با کیفیت خوب استفاده کنید.

بازرسی قبل از رانندگی

دستورالعمل های قسمت بازرسی قبل از رانندگی این دفترچه را بخوبی مرور کنید. انجام بازرسی ایمنی را برای تامین امنیت راننده و سرنشین فراموش نکنید.

آشنایی با موتورسیکلت

توانایی رانندگی و آشنایی شما با عملکرد موتور سیکلت امنیت در رانندگی را تامین می کند. توصیه ما این است که قبل از رانندگی در مسیر های شلوغ و سخت در مسیره های خلوت و بدون ترافیک رانندگی کنید. بخاطر داشته باشید که تمرین باعث ایجاد مهارت بیشتر شما در رانندگی با موتور سیکلت می شود.

در زمان حمل بار، آن را از سمت چپ و راست بالانس کرده و آن را محکم ببندید.

اخطار

قرار دادن اقلام در فضای پشت فرمان می تواند مزاحم فرمان شده و منجر به از دست دادن کنترل شود. هیچگونه تجهیز یا وسیله ای را در فضای پشت کاور جلو نصب نکنید.

۱-۳ تغییرات

تغییرات در موتورسیکلت یا جا بجا کردن قطعات اصلی باعث نایمن شدن موتور سیکلت شده و غیر قانونی است.

توصیه های ایمنی برای رانندگان موتورسیکلت راندن موتورسیکلت یک سرگرمی جالب و یک ورزش مهیج است. رانندگی موتورسیکلت نیازمند یک سری پیشگیری ها و اقدامات احتیاطی برای تامین امنیت راننده و سرنشین است که عبارتند از:

استفاده از کلاه کاسکت

تجهیزات ایمنی موتورسیکلت با کلاه کاسکت تعریف می شود. یکی از جدی ترین صدماتی که ممکن است در حین رانندگی متوجه راننده و سرنشین موتور سیکلت

در رانندگی میزان تبحر خود را بدانید همیشه در محدوده توانایی و تجربه خود رانندگی کنید. دانستن این حدود باعث می شود شما از تصادف دور بمانید.

در هوای نامناسب فوق العاده هوشیار باشید

احتیاط در حین رانندگی در هوای نامناسب بویژه بارانی، ضروری است. فاصله عمل کردن ترمز در هوای بارانی دو برابر می شود. از رانندگی بر روی سطوح رنگ شده و روغنی به خاطر سر بودن آنها دوری کنید. در هنگام عبور از معابر فلزی، پل ها و چهارچوب های فلزی شدیداً «دقت نمائید، هرگاه درباره شرایط جاده مطمئن نبودید با سرعت کم برانید.

۴- ۱ عدم رانندگی در نقطه کور رانندگان

دیگر

اکثر تصادفات موتورسیکلت زمانی رخ می دهد که خودرویی جلویی می خواهد تغییر مسیر دهد مسیر عبور موتورسیکلت را بسته و تصادف رخ می دهد. یک راننده باهوش موتورسیکلت به گونه ای می راند که حضور و عبورش برای رانندگان دیگر قابل دیدن باشد. همیشه، حتی در روز روشن برای جلب توجه رانندگان دیگر از لباس رنگ روشن استفاده کنید و چراغ ها را روشن کنید.

بهیچ عنوان در نقطه کور رانندگان دیگر رانندگی نکنید.

برچسب ها

همه برچسب های روی موتورسیکلت را بخوانید، و بخوبی به آنها عمل کنید. مطمئن شوید که همه آنها را بخوبی متوجه شده اید. هیچکدام از برچسب ها را از موتورسیکلت جدا نکنید.

شماره سریال

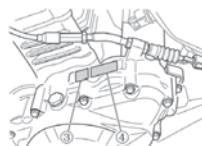
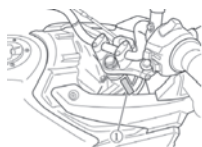

شماره سریال انجین و بدنه برای ثبت موتورسیکلت شما استفاده می شود. همچنین این شماره ها به نمایندگی برای سفارش قطعات موتورسیکلت جهت سرویس مخصوص کمک می کنند. شماره بدنه ① روی سمت چپ گلیویی حک شده و شماره انجین ③ بر روی قسمت فوقانی درب کلاچ بالای پوسته کارتر چپ (کلاچ) حک شده است. لطفا شماره بدنه و انجین را در کادرهای زیر یادداشت کنید:

شماره بدنه:

شماره انجین:

کنترل ها

- ۲-۲..... مکان جاي گيري قطعات
- ۲-۵..... سوئيچ
- ۲-۵..... استارت
- ۲-۸..... كيلومتر
- ۲-۱۹..... قلوه ای چپ
- ۲-۲۱..... قلوه ای راست
- ۲-۲۳..... درب باک
- ۲-۲۵..... پدال دنده
- ۲-۲۵..... پدال ترمز عقب
- ۲-۲۶..... قفل زين کنترل شود
- ۲-۲۸..... بند بستن بار
- ۲-۲۹..... جک بغل
- ۲-۳۰..... سيستم تعليق عقب

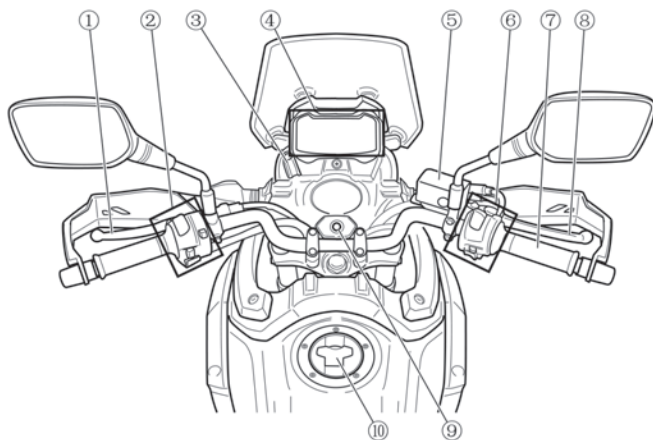

- ⑥ مجموعه قلوه اي راست
- ⑦ دسته گاز
- ⑧ کتي ترمز جلو
- ⑨ سويچ اصلي
- ⑩ درب باک

- ① کتي کلاچ
- ② مجموعه قلوه اي چپ
- ③ مجموعه كيلومتر
- ④ کنسول جلو
- ⑤ مخزن روغن ترمز جلو

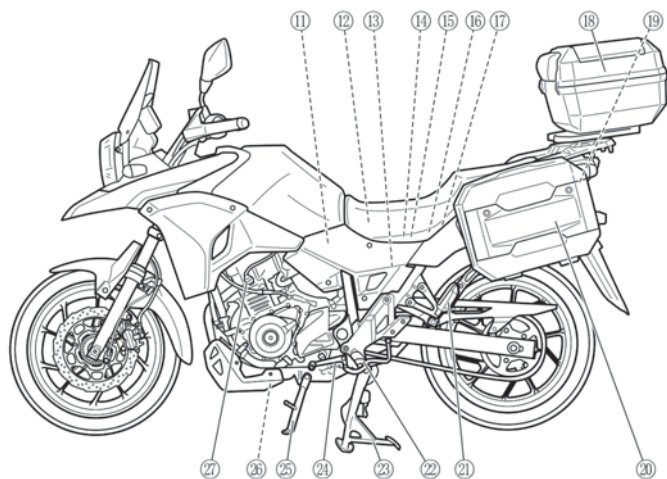

- | | |
|--------------------------------|-------------------------|
| دستگیره زین 20 | فیلتر هوا 11 |
| جا پای عقب 21 | کمک فتر 12 |
| جا پای جلو 22 | باطری 13 |
| جک وسط 23 | جعبه ابزار 14 |
| پدال دنده (اهرم تعویض دنده) 24 | فیوز اصلی 15 |
| جک بغل 25 | قفل زین 16 |
| محافظ انجین 26 | نگهدارنده کلاه ایمنی 17 |
| شمع 27 | باکس عقب 18 |
| | باکس جلو 19 |

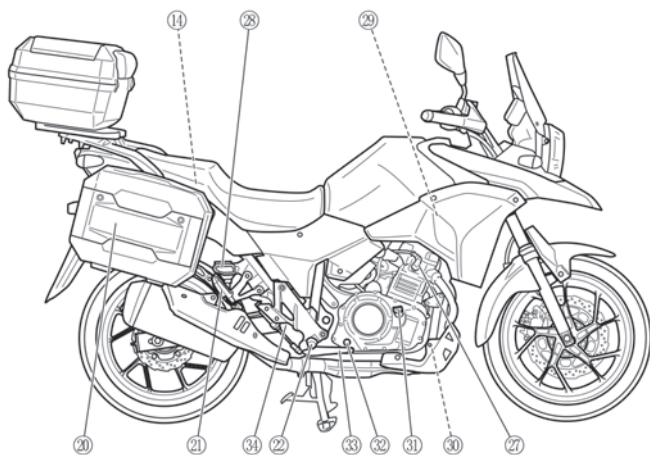

32 شیشه نمایشگر میزان روغن موتور

33 درپوش مخزن روغن موتور

34 فیلتر روغن موتور

28 مخزن روغن ترمز عقب

29 مخزن خنک کننده موتور

30 سوئیچ چراغ ترمز عقب

31 پدال ترمز عقب

توجه

وصل کردن سویچ استارت به جاسوییچی یا آویز می تواند به قسمت های آبکاری شده و قطعات رنگ شده اطراف محل استارت آسیب برساند. جهت جلوگیری از خرابی روکش و رنگ، سویچ استارت را به تنهایی و یا با یک جاسوییچی نرم استفاده کنید.

شماره مجموعه سوئیچ و کلید روی صفحه آن حک شده است. این شماره هنگام تعویض کلید مورد استفاده قرار میگیرد. شماره مجموعه سوئیچ و کلید را در کادر زیر یادداشت کنید.

سوئیچ

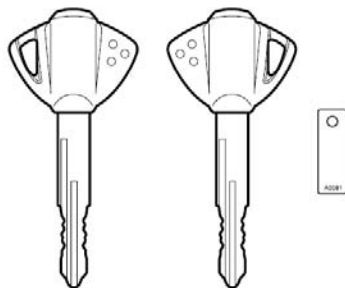

این موتور سیکلت مجهز به یک جفت سویچ استارت همسان است. کلید یدکی را به همراه پلاک شماره سریال کلید در مکانی امن نگه دارید.

اخطار

جا کلیدی بلند و طولانی مثل آویز زنجیر می تواند بین سویچ استارت و براکت بالایی گیر کند. این امر می تواند منجر به اختلال در فرمان پذیری کند و باعث از دست دادن کنترل شود. کلید استارت را بدون آویز، جاسوییچی یا کلیدهای دیگران استفاده کنید.

سوئیچ اصلی :

سمت چپ بچرخانید . سپس به سمت پایین فشار دهید و و کلید در در وضعیت Lock قرار داده و خارج کنید. در این حالت کلیه جریانات الکتریکی قطع شده اند. وضعیت «P» یا پارکینگ

این عملکرد باتوجه به مدل تولیدی می تواند وجود داشته یا نداشته باشد.

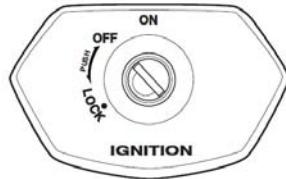

سوئیچ استارت دارای ۴ وضعیت است:

حالت خاموش یا OFF : در این حالت کلیه جریانات الکتریکی قطع می باشند و انجین استارت نمی خورد.

وضعیت «ON» یا روشن

مدار اتصال برقرار شده و اکنون انجین می تواند روشن شود. چراغ جلو ، چراغ وضعیت ، چراغ پلاک و چراغ عقب وقتی کلید در وضعیت ON قرار دارد، به طور خودکار روشن می شوند. در این وضعیت نمی توان کلید را از محل استارت خارج کرد.

نکته: پس از چرخاندن کلید به وضعیت ON ، انجین را سریعاً روشن کنید ، در غیر این صورت باتری به دلیل مصرف چراغ جلو و چراغ عقب ، انرژی خود را از دست می دهد.

وضعیت «Lock» یا قفل

برای قفل کردن فرمان ، دسته را کامل به

اخطار

چرخاندن کلید روی حالت P یا LOCK هنگامی که موتور در حال حرکت می باشد و یا حرکت دادن موتورسیکلت هنگامی که فرمان آن قفل است خطرناک است. قبل از اینکه فرمان را قفل کنید موتور سیکلت را خاموش و آن را در جای ثابت پارک کنید.

هرگز هنگامی که فرمان قفل است اقدام به حرکت دادن موتورسیکلت نکنید.

اخطار

اگر موتورسیکلت در اثر سر خوردن یا تصادف زمین بخورد و انجین روشن باشد ضمن ایجاد صدمات زیاد به آن ممکن است باعث آتش سوزی شود. اگر موتورسیکلت زمین افتاد سریعاً سوئیچ را روی حالت OFF قرار دهید و از نمایندگی بخواهید تا موتورسیکلت را از نظر خرابی هایی که قابل رویت نیستند بررسی نماید.

هنگام داخل کردن سوییچ به محل استارت، وضعیت سوراخ درپوش را با وضعیت سوراخ سوییچ هم تراز کنید. (با توجه به مدل تولیدی)
صفحه نمایش (صفحه کیلومتر)

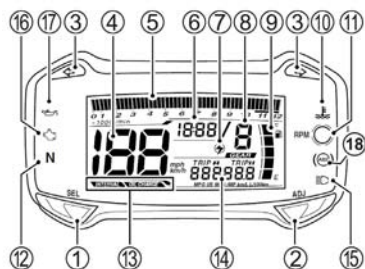

چراغ نشانگر خرابی (16) ، چراغ نشانگر دور موتور (11) ، چراغ نشانگر دمای خنک کننده (ضدیخ) (10) ، چراغ نشانگر فشار روغن (17) ، چراغ نشانگر (ABS) (18) نمایشگر LCD برای تایید عمل کردن این نشانگرها، هنگام چرخاندن سوییچ استارت به موقعیت «ON» به شرح زیر عمل می کند: چراغ نشانگر خرابی (16) ، چراغ نشانگر دور موتور (11) و دمای خنک کننده (ضدیخ) (10) به مدت ۳ ثانیه روشن می شوند. تمام قسمت های LCD مشخص می شوند و سپس نمایشگر به حالت عادی باز می گردد.

محل سوراخ ورودی کلید می تواند با چرخاندن درپوش پوشانده شود. (با توجه به مدل تولیدی)

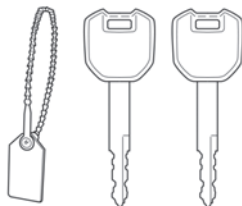
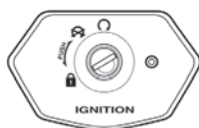
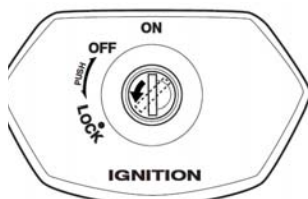

چراغ نشانگر راهنمای چپ و راست
هنگامی که چراغ های راهنمای سمت راست یا سمت چپ استفاده می شوند ، چراغ نشانگر به طور متناوب چشمک می زند. نکته: اگر یک چراغ راهنما به دلیل خرابی رشته لامپ یا مدار به درستی کار نکند ، چراغ نشانگر با سرعت بیشتری چشمک می زند تا وجود مشکلی را به موتورسوار اطلاع دهد.

سرعت سنج

سرعت سنج، سرعت سواری را بر حسب کیلومتر در ساعت یا مایل در ساعت نشان می دهد.

دورسنج

دورسنج نشان دهنده دور موتور در دقیقه است (r/min)

ساعت

وقتی سویچ استارت در وضعیت «ON» باشد، زمان نشان داده می شود. ساعت دارای نمایشگر ۱۲ ساعته است. تنظیم ساعت را به روش زیر را انجام دهید.

برای تنظیم ساعت ، دکمه ① SEL و سپس دکمه ② ADJ را به طور همزمان به مدت ۲ ثانیه، تا زمانی که نمایشگر ساعت چشمک بزند فشار داده و نگه دارید.

دکمه ① SEL را فشار دهید تا نمایش ساعت تنظیم شود. دکمه ② ADJ را فشار دهید تا نمایش دقیقه تنظیم شود. دکمه ① SEL و سپس دکمه ② ADJ را به طور همزمان به مدت ۲ ثانیه فشار داده و نگه دارید تا به حالت ساعت برگردید.

نکته: وقتی دکمه ① SEL یا دکمه ② ADJ را فشار داده و نگه داشته اید ، نوشته های نمایشگر به طور مداوم عوض می شود. ساعت زمانی قابل تنظیم است که سویچ استارت در وضعیت «ON» است. این ساعت توسط باتری موتورسیکلت تغذیه می شود. اگر قرار است موتورسیکلت شما بیش از دو ماه بدون استفاده بماند ، باتری را از موتورسیکلت خارج کنید.

نشانگر وضعیت دنده

نشانگر وضعیت دنده ، وضعیت دنده را نشان می دهد. این نشانگر زمانی که دنده خلاص است، «0» را نشان می دهد.

قرار دارد، نشانگر سطح سوخت میزان واقعی را نشان نمی دهد. هنگامی که موتور کاملاً قائم (بدون جک) ایستاد، کلید استارت در وضعیت «ON» قرار دهید. اگر علامت سوخت چشمک زد، باک سوخت را فوراً پر کنید. هنگامی که باک سوخت تقریباً خالی است، خانه آخر نشانگر میزان سوخت نیز چشمک می زند.

نشانگر درجه حرارت خنک کننده

هنگامی که دمای خنک کننده (ضدیخ) بیش از ۱۲۰ درجه سانتیگراد (۲۴۸ درجه فارنهایت) را نشان می دهد، این چراغ نشانگر روشن می شود. هنگامی که نشانگر درجه حرارت خنک کننده روشن می شود، انجین را خاموش کرده و پس از خنک شدن انجین، میزان خنک کننده را بررسی کنید.

توجه

استفاده از موتور سیکلت، به هنگام روشن بودن نشانگر دمای مایع خنک کننده، می تواند به انجین بخاطر گرم شدن بیش از حد، آسیب جدی وارد کند. در صورت روشن شدن چراغ نشانگر دمای مایع خنک کننده انجین، آن را خاموش کنید تا خنک شود. تا زمانی که چراغ نشانگر دمای خنک کننده خاموش شود، انجین را روشن نکنید.

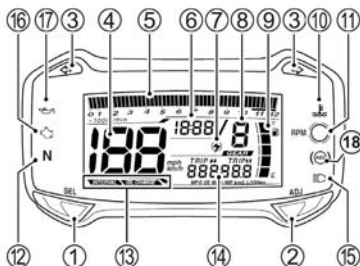

نشانگر سطح سوخت

میزان سوخت باقی مانده در مخزن سوخت را نشان می دهد. هنگامی که باک سوخت پر باشد، نشانگر سطح سوخت هر ۵ بخش را پر نشان می دهد. با پایین آمدن سطح سوخت به زیر ۴/۲ لیتر علامت سوخت چشمک می زند. هنگامی که سوخت به زیر ۱/۸ لیتر می رسد، علامت سوخت و بخش نشانگر میزان با هم چشمک می زند.

پر	حداکثر ۴/۲ لیتر	حداکثر ۱/۸ لیتر	مخزن سوخت
			بخش
			علامت سوخت

هنگامی که موتورسیکلت روی جک بغل

چراغ نشانگر دور موتور در دقیقه

هنگامی که سرعت انجین به دور موتوراز پیش تنظیم شده برسد، چراغ نشانگر دور موتور در دقیقه (11) روشن می شود یا چشمک می زند. انتخاب حالت چراغ روشن / چشمک زن /

خاموش

۱- برای ورود به حالت انتخاب ، کلید استارت را روشن کنید.

۲- برای تغییر حالت دکمه (1) SEL را برای بیش از ۲ ثانیه فشار دهید و نگه دارید.

۳- برای تغییر حالت روشنایی، دکمه (2) ADJ را فشار دهید. حالت به صورت زیر تغییر می کند:

LIGHT روشن ← BLINK چشمک زن

← NO

LIGHT خاموش ← روشن LIGHT

چراغ نشانگر دور موتور (11) در حالت LIGHT ، به طور ثابت روشن می شود و در حالت BLINK چشمک می زند. هنگامی که حالت روشن یا چشمک زن انتخاب شود، علامت دور در دقیقه موتور (7) روشن می شود.

۴. دکمه (1) SEL را فشار دهید تا حالت انتخاب شده، ثبت شود. به هنگام انتخاب حالت ، اگر سرعت موتورسیکلت به بیش از ۱۰ کیلومتر در برسد یا سویچ استارت

به موقعیت «خاموش» چرخانده شود ، انتخاب حالت لغو می شود.

انتخاب دور پیش فرض

۱. حالت LIGHT یا حالت BLINK را انتخاب کنید.

۲. دکمه (2) ADJ را فشار دهید تا دور پیش فرض شده را انتخاب کنید.

دکمه (2) ADJ را فشار دهید تا دور پیش فرض را از ۴۰۰۰ دور در دقیقه به ۱۰۵۰۰ دور در دقیقه (با تغییر گام به گامی ۵۰۰ دور در دقیقه) تغییر دهید.

۳. دکمه (1) SEL را فشار دهید تا تنظیمات انتخاب شده ثبت شود. وقتی کلید انجین خاموش شود ، سیستم نشانگر دور در دقیقه، تنظیمات انتخاب شده را حفظ می کند. وقتی سویچ استارت دوباره روشن شود ، تنظیمات سیستم باقی می ماند.

توجه

رانندگی در زمانیکه نشانگر رادیاتور روشن است باعث وارد شدن صدمه جدی به انجین و جوش آوردن آن می شود. اگر نشانگر آب رادیاتور روشن شد موتورسیکلت را خاموش کنید و اجازه دهید خنک شود و تا زمانی که چراغ آب رادیاتور خاموش نشده از روشن ماندن انجین خوداری و با موتور سیکلت رانندگی نکنید.

۱- سویچ موتورسیکلت را خاموش کنید.

۲- دکمه ① SEL فشار داده و نگه دارید و کلید استارت را به وضعیت «ON» بچرخانید و دکمه ① SEL را به مدت ۳ ثانیه نگه دارید.

۳- شمارنده تعویض روغن تنظیم شده و نشانگر OIL CHANGE ، ۳ مرتبه چشمک می زند و خاموش می شود.

جهت تنظیم فاصله تعویض روغن

۱- مسافت پیمایش مورد نظر را روی کیلومترشمار تنظیم کنید ، سپس دکمه ② ADJ را برای ۲ ثانیه فشار دهید و (فاصله) OIL CHANGE (تعویض روغن) چشمک بزنند.

۲- دکمه ① SEL را فشار دهید تا فاصله از ۶۰۰۰ کیلومتر به ۵۰۰ (با تغییر گام به گام ۵۰۰ کیلومتر) کاهش یابد. دکمه (ADJ) (۲) را فشار دهید تا فاصله از ۵۰۰ کیلومتر به ۶۰۰۰ کیلومتر (با تغییر گام به گام ۵۰۰ کیلومتر) افزایش یابد.

۳- دکمه ① SEL و دکمه ② ADJ را برای ۲ ثانیه فشار دهید و نگه دارید تا از حالت پیش فرض خارج شوید.

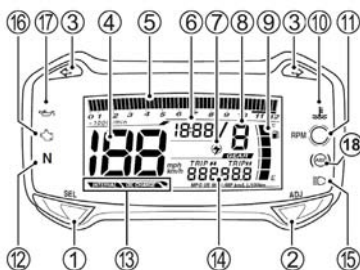

چراغ نشانگر /دنده خلاص «N»

وقتی دنده خلاص باشد ، چراغ سبز روشن می شود. وقتی دنده را از حالت خلاصی درآورید، چراغ خاموش می شود.

چراغ نشانگر تعویض روغن

چراغ نشانگر تعویض روغن جهت یادآوری تعویض روغن انجین به شما روشن می شود. این نشانگر پس از طی مسافت ۱۰۰۰ کیلومتر (۶۰۰ مایل) و پس از در آن فواصل از پیش تعیین شده روشن می شود.

فواصل از پیش تعیین شده بین ۵۰۰ کیلومتر و ۶۰۰۰ کیلومتر (با تغییر گام به گامی ۵۰۰ کیلومتر) قابل تنظیم است. پس از تعویض روغن انجین ، نشانگر را مجدداً تنظیم کنید تا نشانگر خاموش شود.

جهت تنظیم مجدد نشانگر تعویض روغن:

نکته:

• فاصله پیش فرض تعویض روغن، پس

از رسیدن کیلومتر شمار به ۱۰۰۰ کیلومتر می تواند تنظیم شود.

• بعد از تعویض اولیه روغن موتور ، نشانگر را دوباره تنظیم کنید.

• بعد از تعویض روغن ، نشانگر را دوباره تنظیم کنید، حتی اگر نشانگر نمایش داده نشود.

• تغییر فاصله پیش فرض تعویض روغن ، نشانگر را تنظیم نمی کند.

• فاصله تعویض روغن پیش فرض، طبق تنظیم کارخانه ۵۰۰۰ کیلومتر (۳۰۰۰ مایل) می باشد.

هنگامی که سویچ استارت به موقعیت «ON» چرخانده می شود ، الگوی آغازین که در زیر نشان داده شده است، نمایش داده می شود. پس از آن ، صفحه نمایش عملکردی را نشان می دهد که برای آخرین بار قبل خاموش کردن سویچ ، نمایش داده بود.



(اروپا ، استرالیا ، کانادا)

توجه

دکمه ② ADJ را فشار داده و نگه دارید و کلید استارت را روشن کنید. دکمه ② ADJ را به مدت ۲ ثانیه نگه دارید تا محاسبه مسافت پیموده شده را بین کیلومتر و مایل تعویض کنید. در این زمان ، سرعت سنج بین کیلومتر در ساعت و مایل در ساعت و میانگین مصرف سوخت بین کیلومتر بر لیتر و مایل بر گالون (آمریکا) تغییر خواهد کرد.

- برای تبعیت از مقررات راهنمایی و رانندگی ، به صورت مناسب کیلومتر یا مایل را انتخاب کنید.
- صفحه کیلومتر و مایل را پس از تنظیم صفحه نمایش صفحه بررسی کنید.

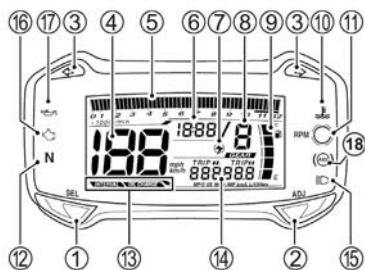

کیلومترشمار/ مسافت سنج

این صفحه نمایش ۳ عملکرد دارد؛ کیلومترشمار و دو مسافت سنج (متوسط مصرف سوخت را اندازه گیری می کند).

جهت تنظیم صفحه نمایشگر، دکمه ① SEL فشار دهید.

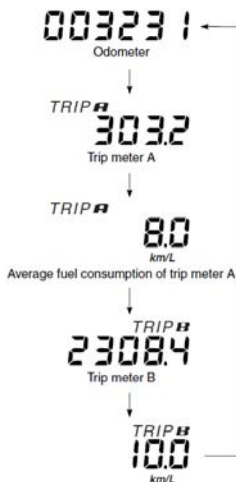

کیلومترشمار

کیلومتر شمار کل مسافت سواری، که موتورسیکلت پیموده است را ثبت می کند. محدوده کیلومترشمار از ۰ تا ۹۹۹۹۹۹ می باشد.
 نکته: صفحه نمایش کیلومترشمار پس از طی مسافت ۹۹۹۹۹۹ قفل می شود.

مسافت سنج

هر دو مسافت سنج ها، کیلومتر شمار های قابل تنظیم هستند. آن ها می توانند دو نوع فاصله را همزمان ثبت کنند. به عنوان مثال ، مسافت سنج A

می تواند مسافت سفر و مسافت سنج B می تواند فاصله بین جایگاههای سوخت را ثبت کند.

برای تنظیم مجدد مسافت سنج به صفر، در حالی که صفحه نمایشگر مسافت سفر A یا B را که می خواهید تنظیم کنید نشان می دهد ، دکمه ② ADJ را برای ۲ ثانیه فشار داده و نگه دارید. نکته: هرگاه عدد مسافت سنج از ۹۹۹۹،۹ بیشترشود ، این عدد به ۰۰۰ برمی گردد و دوباره شروع به شمارش می کند.

میانگین مصرف سوخت

برای عوض کردن بین « km / L و » ۱۰۰/L MPG IMP ، « ، » MPG US ، متر (۱۴) را جهت اندازه گیری میانگین مصرف سوخت تنظیم کرده دکمه ② ADJ را برای ۲ ثانیه نگه دارید.

میانگین مصرف سوخت، نسبت میانگین مصرف سوخت سفر A یا سفر B را نشان می دهد. میانگین مصرف سوخت بین ۰،۱ تا ۹۹،۹ (کیلومتر/لیتر) یا از ۲،۰ تا ۹۹،۹ (۱۰۰ کیلومتر/L) را نشان می دهد. هنگامی که مسافت سنج 0,0 را نشان می دهد میانگین مصرف سوخت « - » را نشان می دهد. برای تنظیم مجدد مصرف سوخت ، مسافت سنج را مجدد تنظیم کنید. (با توجه به مدل تولیدی می تواند این عملکرد وجود نداشته باشد)

توجه

صفحه نمایش، مقادیر تخمین زده شده را نشان می دهد. ممکن است مقادیر نمایش داده شده، مقادیر دقیق نباشد.

چراغ نشانگر نوربالا

هنگامی که چراغ نور بالا جلو روشن شود، چراغ نشانگر آبی چشمک می زند.

توجه

چراغ نشانگر خرابی، جهت هشدار در مورد سوء عملکرد در سیستم سوخت رسانی روشن می شود، سواری موتورسیکلت با چراغ نشانگر خرابی روشن می تواند انجین و گیربکس را خراب کند.

اگر صفحه نمایش «FI» را نشان داد و چراغ نشانگر خرابی روشن شد، فوراً به نمایندگی تک تاز موتور یا مکانیک ماهر مراجعه کنید تا سیستم سوخت رسانی را مورد بازدید قرار دهد.

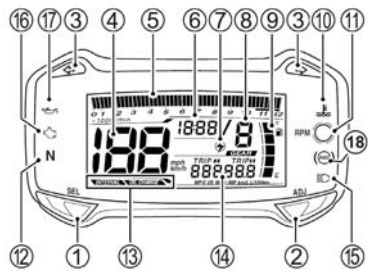

چراغ نشانگر سوء عملکرد سوخت رسانی

FI

در صورت خرابی سیستم سوخت رسانی، چراغ نشانگر خرابی (16) روشن می شود و صفحه نمایش «FI» را در قسمت کیلومتر شمار، در دو حالت زیر نشان می دهد:
• A صفحه نمایش (14) در قسمت نمایش

کیلومتر شمار، به طور متناوب «FI» و میزان کیلومتر شمار/ مسافت سنج را نشان می دهد و چراغ نشانگر خرابی (16) روشن می ماند.
• B صفحه نمایش (14) در قسمت نمایش کیلومتر شمار، به طور متناوب «FI» را نشان می دهد و چراغ نشانگر خرابی سوخت رسانی (16) چشمک می زند.
ممکن است انجین در حالت A کار کند، اما در حالت B از کار می افتد.

نکته:

• اگر صفحه نمایش به طور متناوب «FI» و شمارنده کیلومتر شمار/ مسافت سنج را نشان داد و چراغ نشانگر خرابی روشن ماند، انجین را روشن نگه دارید و موتور سیکلت خود را به نمایندگی مجاز تک تاز موتور برسانید. اگر انجین از کار افتاد، سعی کنید با خاموش و روشن کردن سویچ استارت، موتور را دوباره به کار بیاورید.

• اگر صفحه نمایش به طور مداوم «FI» را نشان دهد و چراغ نشانگر خرابی چشمک بزند، انجین روشن نمی شود.

• اگر چراغ نشانگر خرابی روشن شود و ۳ بار چشمک سریع بزند، ولتاژ باتری کم است. در این صورت، از نمایندگی مجاز تک تاز موتور بخواهید، موتورسیکلت را بازدید کند.

CHEC

وقتی صفحه نمایشگر «CHEC» (14) را در قسمت نمایش کیلومتر شمار نشان می دهد، موارد زیر را بررسی کنید:

- اطمینان حاصل کنید که کلید خاموش انجین در وضعیت "Q" قرار دارد.
- اطمینان حاصل کنید که گیربکس روی

دنده خلاص است یا جک جانبی کاملاً بالا است.

اگر بعد از بررسی موارد فوق، نمایشگر همچنان «CHEC» را نشان می دهد، فیوز، استارت و سوکت ها و فیش های سیم های اتصال را بازرسی کنید.

چراغ نشانگر فشارسنج روغن

این نشانگر هنگامی روشن می شود که فشار روغن انجین کمتر از میزان عملکرد طبیعی باشد. هنگامی که سویچ استارت روشن است و انجین کار نمی کند، این چراغ باید روشن شود. به محض به کار افتادن انجین، این چراغ باید خاموش شود.

توجه

پس از به کار افتادن انجین، گاز دادن یا به راه انداختن موتورسیکلت با چراغ نشانگر فشار روغن انجین روشن، می تواند بر انجین تاثیر منفی بگذارد. اطمینان حاصل کنید که چراغ نشانگر فشار روغن قبل از کار کردن گاز یا به راه افتادن موتورسیکلت خاموش باشد.

توجه

بیش از ۵ کیلومتر در ساعت رسید، این نشانگر خاموش می شود.

اگر در سیستم ABS (سیستم ضد قفل ترمز) مشکلی وجود داشته باشد، این چراغ نشانگر چشمک می زند یا روشن می ماند. هنگامی که چراغ نشانگر ABS روشن است یا چشمک می زند، سیستم ABS کار نمی کند.

نکته: اگر بعد از به کار انداختن موتور سیکلت و قبل از شروع به راه افتادن، چراغ نشانگر ABS خاموش شد، عملکرد چراغ نشانگر ABS را با خاموش و روشن کردن سویچ بررسی کنید. اگر انجین با سرعت زیاد و قبل از شروع سواری به کار بیفتد، چراغ نشانگر ABS ممکن است خاموش شود. اگر هنگام روشن کردن سویچ استارت، چراغ نشانگر ABS روشن نشود، باید در اسرع وقت سیستم را به نمایندگی مجاز تک تازموتور، جهت بررسی نشان دهید.

سواری موتورسیکلت با چراغ نشانگر فشار روغن روشن، می تواند به موتور و گیربکس آسیب برساند.

اگر چراغ نشانگر فشار روغن روشن شد، بر پایین بودن فشار روغن دلالت دارد، در این صورت فوراً انجین را خاموش کنید، سطح روغن را بررسی کرده و در صورت لزوم روغن اضافه کنید. اگر میزان روغن کافی باشد و چراغ کماکان خاموش نشود، از نمایندگی مجاز تک تازموتور یا یک مکانیک ماهر بخواهید که موتور شما را بازدید نماید.

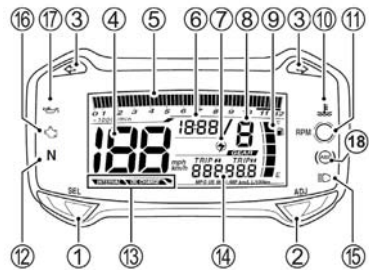

چراغ نشانگر ABS (۱۸)

V-STROM250

این نشانگر به طور معمول هنگامی روشن می شود که سویچ استارت روشن می شود و بعد از این که سرعت موتور

اخطار

رانندن موتورسیکلت با چراغ روشن یا چشمک زن ABS می تواند خطرناک باشد اگر چراغ نشانگر ABS هنگام سواری چشمک بزند یا روشن شود، موتورسیکلت را در مکانی امن متوقف کرده و کلید استارت را خاموش کنید. بعد از مدتی کلید استارت را «روشن» کنید و بررسی کنید که چراغ نشانگر روشن می شود یا خیر.

اگر چراغ نشانگر پس از شروع سواری خاموش شد ، ABS عمل خواهد کرد. اگر بعد از شروع سواری، این چراغ خاموش نشود ، ABS کار نمی کند و ترمزها فقط توانایی توقف طبیعی را دارند. در این صورت باید در اسرع وقت ، جهت بررسی سیستم به نمایندگی مجاز تک تازموتور مراجعه فرمایید.

کتي کلاچ ①

کتي کلاچ باعث مي شود که در زمان روشن کردن موتورسیکلت یا تعویض دنده، ارتباط چرخ عقب با گیربکس قطع شود.

شاسی چراغ هشدار ② برای روشن و خاموش کردن نور بالای چراغ جلو (به علامت اخطار) از این دکمه استفاده کنید.

نور بالا و پایین ③

حالت “☺”

در این حالت چراغ جلو در حالت نور پایین قرار می گیرد و چراغ خطر عقب روشن می شود.

حالت “☹”

در این حالت نور بالا چراغ جلو و خطر عقب روشن می شوند. همچنین نشانگر نور بالا (روی صفحه کیلومتر) روشن می شود.

توجه

نگهداشتن دکمه بین وضعیت نور بالا و پایین باعث می شود که هردو چراغ نور بالا و نور پایین روشن شوند. این عملکرد نامناسب باعث خرابی چراغ جلو می شود.

دکمه نور بالا و پایین را فقط روی یکی از وضعیت های “☹” یا “☺” قرار دهید.

قلوه اي چپ

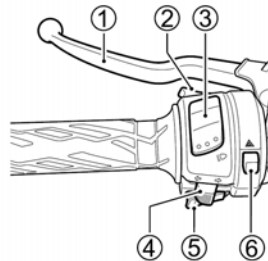

اخطار

عدم استفاده از راهنما در حین رانندگی و یا خاموش کردن آن در مواقع ضروری خطرناک است چون ممکن است رانندگان دیگر درباره مسیر شما دچار اشتباه شوند که ممکن است باعث تصادف شود. همیشه جهت تغییر مسیر و یا پایان دور زدن از راهنما استفاده کنید. بعد از تغییر مسیر و یا پایان دور زدن حتما راهنما را خاموش کنید.

بوق " " ⑤

برای بوق زدن از این دکمه استفاده کنید.

سوئیچ هشدار خطر

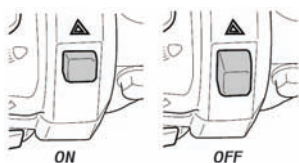

با چرخش سوئیچ استارت را در وضعیت «روشن» هر چهار چراغ راهنما و نشانگر به طور همزمان روشن شده و چشمک می زنند. برای هشدار دادن به سایر رانندگان در هنگام پارک اضطراری

توجه

چسباندن بر چسب یا قرار دادن اشیاء روی چراغ جلو مانع از انعکاس گرمای تولیدی در آن می شود که باعث صدمه رسیدن به چراغ می شود. بنابراین از چسباندن برچسب و یا قرار دادن اشیاء روی چراغ جلو خودداری کنید.

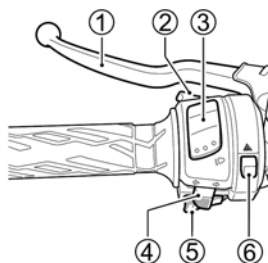

چراغ راهنما " " ④

حرکت دادن دکمه راهنما به وضعیت " " راهنمای چپ را فعال می کند، و اگر دکمه راهنما را به سمت " " حرکت دهیم روی راهنمای راست قرار گرفته و علاوه بر فعال شدن راهنمای راست چراغ نشانگر مخصوص راهنما روی صفحه کیلومتر در حالت چشمک زن قرار می گیرد. برای خاموش کردن راهنما (چپ و یا راست) دکمه راهنما را به سمت داخل فشار دهید.

کردن موتورسیکلت خودداری شود. در هنگام گرفتگی کتی ترمز چراغ خطر عقب بصورت همزمان روشن می شود.

تنظیم کتی ترمز جلو

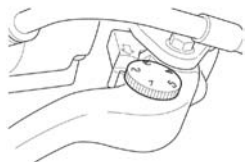

فاصله بین دسته گاز و کتی ترمز در پنج وضعیت قابل تنظیم است. برای انتخاب تان از وضعیت فوق کتی ترمز را بسمت جلو فشار دهید و عدد وضعیت مورد نظر را انتخاب کنید. هنگام انتخاب وضعیت مورد نظر همیشه دقت کنید که تنظیم کننده در جای مناسب قرار گرفته باشد. تنظیمات پیش فرض و کارخانه ای ترمز این موتورسیکلت روی وضعیت ③ قرار دارد.

اخطار

تنظیم کتی ترمز جلو در حین رانندگی کار خطرناکی است. برداشتن دست از روی فرمان توانایی شما را در رانندگی کاهش می دهد. بنابراین حین رانندگی بهیچ عنوان ترمز جلو را تنظیم نکنید.

چراغ های هشدار خطر را روشن کنید، همچنین زمانی که ممکن است وسیله نقلیه شما در هنگام رانندگی خطرآفرین شود، از این چراغ استفاده کنید.

قلوه ای راست

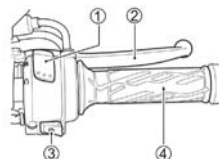

① سوئیچ توقف انجین

موقعیت “” جریان جرکه زنی انجین قطع است و انجین روشن نمی شود.

موقعیت “” جریان جرکه زنی برقرار است و انجین را می توان روشن کرد.

② کتی ترمز جلو

با گرفتگی کتی ترمز و کشیدن آن به سمت دسته گاز ، ترمز جلو فعال می شود. برای سیستم ترمز جلو این موتورسیکلت ، ترمز دیسکی در نظر گرفته شده است بهمین دلیل توصیه می شود از گرفتگی ناگهانی کتی ترمز برای متوقف

توجه

نگهداشتن دکمه استارت بیشتر از ۵ ثانیه می تواند باعث خراب شدن استارت و سوختن سیم کشی بخاطر بیش از حد داغ شدن آنها شود.

سوئیچ استارت را بیشتر از ۵ ثانیه نگه ندارید. اگر انجین بعد از چند بار استارت زدن روشن نشد. سطح سوخت و سیستم جرقه زنی را بررسی کنید. به قسمت عیب یابی در این دفترچه رجوع کنید.

توجه

بررسی کنید که انجین تحت شرایط زیر باشد. اگر که انجین در شرایطی غیر از شرایط ذکر شده شروع به کار کند، ممکن است صدمه جدی به موتور وارد شود. اگر این شرایط روی نشانگر مشخص نشده است، برای بررسی با نمایندگی تک تاز موتور مشورت کنید.

هنگامی که چراغ نشانگر دنده خلاص روشن می شود، نشانگر وضعیت دنده باید «0» (خلاص) را نشان دهد. هنگامی که چراغ نشانگر دنده خلاص خاموش می شود، نشانگر وضعیت دنده باید هر یک از اعداد «1» «2» «3» «4» «5» یا «6» را نشان دهد.

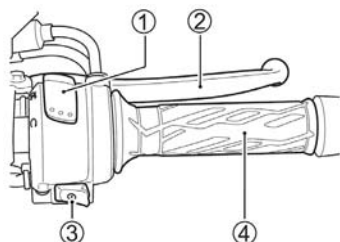

دکمه استارت "Ⓝ"; "Ⓜ"

کاربرد این دکمه برای استارت زدن است. برای استارت کردن انجین ابتدا سوئیچ را روی حالت ON قرار داده سپس سوئیچ توقف انجین را روی حالت "Ⓜ" قرار داده و دنده را خلاص کنید، کتی کلاچ را بگیرید و دکمه استارت را فشار دهید تا موتور روشن شود.

نکته: این موتورسیکلت مجهز به سیستم اینترلاک برای مدار استارت است. موتور را می توان فقط در حالات زیر روشن نمود

- دنده در حالت خلاص باشد.
- جک بغل کاملاً بالا است و کلاچ گرفته شده باشد.

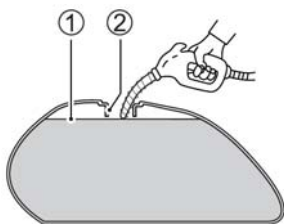

① سطح سوخت ② محفظه سوخت گیری

اخطار

اگر در زمان سوختگیری بنزین سرریز شود، ممکن است ریختن بنزین روی انجین داغ باعث آتش سوزی شود. در زمان سوختگیری، زمانیکه سطح بنزین در داخل باک به پایین تر از محفظه سوخت رسید، سوخت گیری را متوقف کنید.

④ دستگیره گاز

سرعت انجین توسط وضعیت دستگیره گاز کنترل می شود. آن را به سمت خود بچرخانید تا سرعت موتورافزایش یابد. آنرا به جهت مخالف خود بچرخانید تا سرعت موتور کاهش یابد.

درب باک

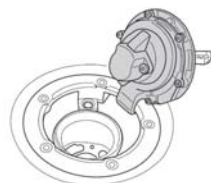
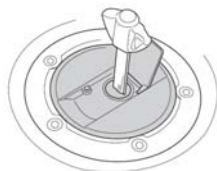

برای باز کردن درب باک کلید را در آن قرار داده و جهت عقربه های ساعت بچرخانید. بعد از آن با بالا کشیدن سوئیچ درب باک را باز کنید. برای بستن درب باک، آن را با کلید محکم سر جایش قرار داده و فشار دهید تا یک صدای کلیک مختصر شنیده شود.

اخطار

عدم رعایت نکات ایمنی هنگام سوخت گیری می تواند منجر به آتش سوزی یا تنفس بخارهای سمی شود.

سوختگیری را در محیط دارای سیستم تهویه انجام دهید و همچنین مطمئن شوید انجین خاموش است و مراقب باشید بنزین روی انجین داغ نریزد. در هنگام سوخت گیری سیگار نکشید و مراقب باشید که در نزدیکی موتور سیکلت، جرقه یا آتش وجود نداشته باشد. از استنشاق بخار بنزین خودداری کنید. در هنگام سوختگیری کودکان و حیوانات خانگی را دور نگهدارید.

پدال دنده را به سمت بالا حرکت داده و برای پایین آوردن دنده پدال دنده را به پایین فشار دهید. دنده خلاص بین دنده ۱ و ۲ قرار دارد. در صورت نیاز به دنده خلاص پدال دنده را بین دنده ۱ و ۲ قرار دهید.

نکته: هنگامی که موتور روی دنده خلاص قرار دارد چراغ سبز رنگ در داخل صفحه کیلومتر روشن می شود و با این حال اگر چراغ روشن بود باز هم کتی کلاچ را به آرامی رها کنید تا از اینکه دنده روی وضعیت خلاص باشد اطمینان حاصل کنید.

قبل از کم کردن دنده سرعت را کاهش دهید. بعد از آن سرعت انجین باید قبل از درگیر شدن کلاچ افزایش یابد. این امر باعث جلوگیری از سایش غیرضروری اجزا سیستم کلاچ و مجموعه سیستم گیربکس می گردد.

پدال ترمز عقب

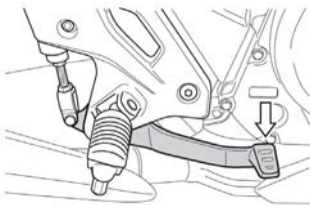

پدال دنده

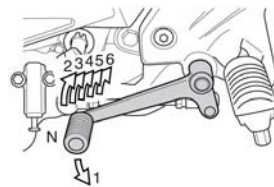

گیربکس این موتورسیکلت دارای ۶ دنده است که نحوه عملکرد دنده ها در شکل بالا رسم شده است. برای تعویض دنده کتی کلاچ را بگیرید و بصورت همزمان دسته گاز را رها و تعویض دنده را انجام دهید. برای بالا بردن دنده،

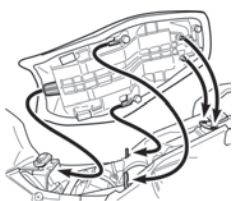

برای نصب مجدد صندلی، قلاب‌های صندلی را به درون نگهدارنده قلاب صندلی روی فریم سردهید و پیچ و مهره‌ها را محکم ببندید.

اخطار

کوتاهی در نصب درست زین باعث حرکت کردن آن و از دست رفتن کنترل در حین رانندگی می‌شود. بنابراین زین را بدرستی چفت کنید.

قسمت عقبی زین



قفل زین در کاور قاب سمت چپ قرار دارد. برای برداشتن بخش عقبی زین، کلید اصلی را در قفل قرار داده و در جهت عقربه‌های ساعت بچرخانید.

برای استفاده از ترمز عقب، پدال ترمز عقب را به سمت پایین فشار دهید. در زمان استفاده از پدال ترمز عقب چراغ خطر عقب روشن می‌شود.

قفل زین و نگهدارنده کلاه کاسکت

صندلی جلو

برای برداشتن بخش جلویی زین:

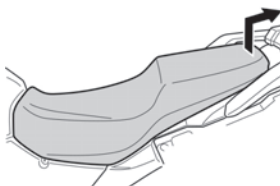
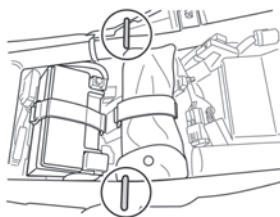

۱- در زیر صندلی پیچ و مهره ای وجود دارد.

۲- پیچ و مهره‌های راست و چپ را بردارید.

۳- انتهای عقب صندلی را بالا آورده و به سمت عقب سر دهید.

تسمه های زیر زین

تسمه ها در زیر صندلی عقب جمع شده اند. تسمه ها را از قلاب ها خارج کرده و صندلی را _ با تسمه های خارج شده _ دوباره نصب کنید. جهت محکم بستن بار روی صندلی ، بندها را به تسمه ها قلاب کنید.

بخش جلوی زین را بلند کرده و به سمت جلو سر دهید.

برای نصب مجدد صندلی ، قلاب های صندلی را به درون گیره های قلاب صندلی بلغزانید و محکم به سمت پایین فشار دهید تا جایی که صندلی به وضعیت قفل شده برسد و چفت شود.

پایه های نگه دارنده کلاه کاسکت

پایه های نگهدارنده کلاه ایمنی در زیر صندلی عقب قرار دارد. جهت استفاده از آنها ، صندلی را برداشته ، کلاه ایمنی خود را به پایه کلاه ایمنی قلاب کرده و صندلی را دوباره در جای خود قرار دهید.

اخطار

رانندگی حین اینکه کلاه کاسکت روی نگهدارنده بسته شده با تعادل راننده تداخل دارد. هیچگاه هنگامی که کلاه کاسکت روی نگهدارنده بسته شده رانندگی نکنید. اگر مجبورید کلاه را حمل کنید آن را در قسمت بالایی زین محکم کنید.

جك بغل

توجه

اگر هنگام پارک کردن پیشگیری‌های لازم را انجام ندهید ممکن است موتور سیکلت شما زمین بخورد. موتورسیکلت را روی زمین صاف، مسطح و محکم پارک کنید. اگر ناگزیر هستید موتورسیکلت را در سراشیبی پارک کنید جلوی موتورسیکلت را در قسمت سربالایی قرار دهید تا احتمال بالا رفتن و جمع شدن جک را کاهش دهید.

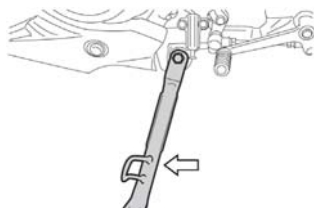

عملکرد استارت و جک بغل و ارتباط آن با مجموعه گیربکس به ترتیب زیر است :

- هنگامی که جک بغل پایین و موتور روی دنده باشد انجین استارت نمی خورد.
- اگر انجین در حال کار کردن و گیربکس درگیر باشد با پایین آوردن جک بغل انجین خاموش می شود.
- اگر انجین در حال کار کردن و روی جک بغل باشد با قرار گیری گیربکس در حالت درگیری انجین خاموش می شود.

کمک فز عقب

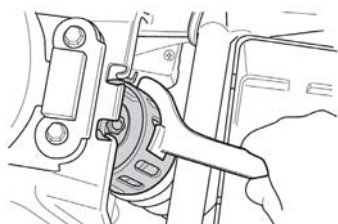

اخطار

اگر جک بغل کاملاً به جای خود بازنگشته باشد هنگام دور زدن به سمت چپ باعث تصادف می شود. عملکرد سیستم قطع استارت جک بغل را قبل از رانندگی بررسی کنید. همیشه قبل از حرکت، جک را در بالاترین وضعیت ممکن قرار دهید .

برچسب کمک فنر عقب

اخطار



این قسمت دارای گاز نیتروژن با فشار بالا است عملکرد نادرست می تواند باعث انفجار شود.

- دور از گرما و آتش نگهداری شود .
- جهت کسب اطلاعات بیشتر دفترچه راهنما را مطالعه کنید.

نکته: در صورت نیاز از نمایندگی تک تاز موتور بخواهید کمک فنر موتورتان را تنظیم کند.

تنظیم پیش بار فنر

۱- با مراجعه به بخش قفل صندلی و نگهدارنده کلاه ایمنی، صندلی جلو را بردارید.

۲- با مراجعه به بخش باتری ، باتری را جدا کنید.

۳- فنر سیستم تعلیق عقب متناسب با راننده، بار، سبک رانندگی و شرایط جاده قابل تنظیم است. کمک فنر در ۷ حالت قابل تنظیم است. برای انجام تنظیمات ابتدا موتور را روی جک

بغل قرار دهید و با کمک تنظیم کننده ای که در کیف ابزار قرار داده شده فنر را روی موقعیت مورد نظر قرار دهید. در شماره ۱ کمک فنر دارای کشش نرم و در حالت ۷ کمک فنر خشک است. کمک فنر عقب این موتورسیکلت بصورت پیش فرض و کارخانه ای روی وضعیت ۳ قرار دارد.

توصیه هایی درباره سوخت، روغن موتور و ضد یخ

دسته بندی اکتان سوخت ۳-۲

روغن موتور ۳-۲

ضد یخ ۳-۳

محلول خنک کننده موتور (ضد یخ) ۳-۵

توصیه هایی درباره سوخت، روغن موتور

و ضد یخ

درجه بندی اکتان سوخت

از بنزین بدون سرب با عدد اکتان ۹۱ یا بالاتر استفاده کنید.

بنزین بدون سرب عمر شمع و اجزا آگزوز را افزایش می دهد.

توجه

سرریز شدن بنزین به سطوح رنگ شده موتورسیکلت شما آسیب می زند. مراقب باشید بنزین روی باک نریزد و اگر ریخت آن را سریعاً پاک کنید.

توجه

از بنزین دارای سرب استفاده نکنید. استفاده از بنزین دارای سرب باعث می شود که مبدل کاتالیستی کار خود را بدرستی انجام ندهد.

نکته:

اگر موتور دچار مشکلاتی مانند عدم شتاب یا توان ناکافی شد ، علت آن می تواند سوختی باشد که موتورسیکلت استفاده می کند. در چنین شرایطی ،

سعی کنید به جایگاه سوخت دیگری مراجعه کنید. اگر وضعیت با تغییر مکان سوختگیری عوض نشود ، با نمایندگی تک تازموتور مشورت کنید.

در صورتی که صدای تق تق یا خرد شدن از آگزوز شنیده می شود ، بنزین با درجه اکتان بالاتر یا برند دیگری را جایگزین کنید، چراکه تفاوت کیفیت بین بنزین های مختلف وجود دارد. مخلوط های بنزین / اتانول

در برخی مناطق ، مخلوط بنزین بدون سرب و اتانول (الکل غلاتی) ، که به عنوان «گاسهول» نیز شناخته می شود، خرید و فروش می شود. ممکن است از این نوع ترکیبات ، با ترکیب کمتر از ۱۰٪ اتانول (e۱۰) در موتورسیکلت شما استفاده شود. اطمینان حاصل کنید که این ترکیب بنزین-اتانول دارای درجه اکتان کمتر از درجه توصیه شده برای بنزین نباشد.

توجه

بیرون ریختن بنزین حاوی الکل می تواند به سطوح رنگ شده موتور سیکلت شما آسیب برساند. مراقب باشید در هنگام سوختگیری، سوختی اطراف باک نریزد. بنزین بیرون ریخته شده را فوراً پاک کنید.

روغن موتور

از روغن ترمز سوزوکی اصل یا مورد مشابه استفاده کنید. اگر روغن موتور سوزوکی اصل در دسترس نبود روغن موتور مناسب را طبق راهنمایی زیر انتخاب کنید.

کیفیت روغن موتور از عوامل اصلی افزایش عمر و عملکرد موتورسیکلت شماست. همیشه یک روغن موتور با کیفیت انتخاب کنید. از روغن با کلاس

JASO MA یا بالاتر با کلاس **API ، SG**

استفاده کنید.

ویسکوزیته روغن موتور SAE

سوزوکی روغن موتور **SAE** را توصیه می کند. اگر روغن موتور **40-10W SAE** در دسترس نبود طبق نمودار زیر یک جایگزین انتخاب کنید.

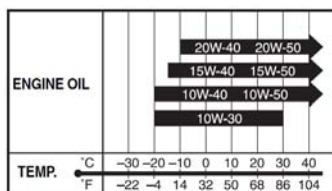

JASO T903

استاندارد **JASO T903** یک شاخص برای انتخاب روغن موتور موتورسیکلت های چهارزمانه و **ATV** (چهارچرخ) است. در موتورسیکلت ها و انجین های **ATV** روغنکاری چرخنده های گیربکس و کلاچ توسط روغن موتور صورت می گیرد. برای گیربکس و کلاچ موتورسیکلت ها و انجین های **ATV** مشخصه های **JASO T903** مورد نیاز است.

در اینجا ما دو کلاس **MA** و **MB** داریم. دسته بندی روغن بر روی ظرف آن به شکل زیر نشان داده شده است.

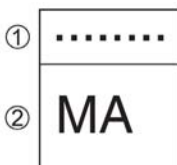

SAE	API	JASO
10W-40	SG, SH, SJ or SL	MA

انجمن مواد نفتی امریکا

API : American Petroleum Institute

سازمان استاندارد اتومبیل ژاپنی

Jaso : Japanese Automobile Standard
Organization

شماره کد مربوط به شرکت تولید کننده

روغن ①

تقسیم بندی ②

ذخیره انرژی

سوزوکی استفاده از روغن های ذخیره انرژی و ذخیره منبع را توصیه نمی کند. بعضی از روغن موتورهای با کلاس API SH دارای یک ذخیره انرژی و ذخیره منبع هستند. این روغن ها روی عمر موتور و عملکرد کلاچ تاثیر گذارند.



خنک کننده - ضد یخ

از ضدیخ SUPER LONG LIFE و LONG LIFE سوزوکی استفاده کنید. اگر این دو ضد یخ در دسترس نبودند از مخلوط نصف- نصف خنک کننده گلیکول سازگار با رادیاتور آلومینیومی با آب مقطر استفاده کنید.

اخطار

ضد یخ در صورت استنشاق یا بلعیده شدن خطرناک و کشنده است و ممکن است برای حیوانات سمی باشد. ضدیخ یا محلول خنک کننده را ننوشید و اگر این اتفاق افتاد آن را استفراغ کرده و سریعاً به یک درمانگاه یا بیمارستان مراجعه کنید. از استنشاق غبار یا بخار ضد یخ خودداری کنید و در صورت استنشاق سریعاً به هوای تازه بروید. اگر ضدیخ به داخل چشم رفت چشم را زیر شیر آب بگیرید و تحت مراقبت دارویی قرار دهید. بعد از تماس با دست آن را به خوبی شستشو دهید. دور از دسترس کودکان و حیوانات قرار دهید.

توجه

ریختن ضدیخ به قطعات و سطوح موتورسیکلت شما آسیب می زند. مراقب باشید هنگام پر کردن رادیاتور، ضدیخ نریزد و اگر ریخت سریعاً آن را پاک کنید.

ضدیخ

همیشه از خنک کننده یا ضدیخ حتی زمانی که شرایط جوی منطقه شما به یخبندان نرسیده است، استفاده کنید.

ضدیخ SUPER LONG LIFE سوزویی (

آبی رنگ)

این خنک کننده برای مخلوط کردن به نسبتی که قبلاً گفته شد تولید و عرضه شده است. اگر سطح آن کاهش یافت. برای پر کردن مجدد حتماً از این خنک کننده استفاده کنید. برای تعویض ضدیخ مجبور نیستید دوباره از همان ضدیخ قبلی استفاده کنید.

ضدیخ LONG LIFE سوزویی (سبز رنگ)

آب برای مخلوط کردن

فقط از آب مقطر استفاده کنید. استفاده از چیزی به غیر از این باعث زنگ زدن و خوردگی می شود.

مقدار مورد نیاز آب و خنک کننده

ظرفیت کل محلول : 1350ml

675ml آب ۵۰٪

675ml ضد یخ

نکته: محلول با ۵۰٪ از یخ زدن سیستم خنک کننده شما در دمای بالای 31°C جلوگیری می کند. اگر موتورسیکلت شما باید در دمای زیر 31°C باشد درصد این مخلوط باید به ۵۵٪ در 40°C و ۶۰٪ در 55°C افزایش یابد. درصد مخلوط نباید از ۶۰٪ تجاوز کند.



آب بندی و بازرسی قبل از رانندگی

- ۴-۲..... حداکثر سرعت انجین توصیه شده
- ۴-۲..... متغیر بودن سرعت انجین
- ۴-۲..... آماده سازی تایرهای نو
- ۴-۲..... دوری از سرعت پایین ثابت
- ۴-۳..... قبل از حرکت اجازه دهید روغن موتور به جریان در بیاید
- ۴-۳..... انجام سرویسهای اولیه و بحرانی
- ۴-۳..... بازرسی قبل از راندن

آب بندی و بازرسی قبل از رانندگی

درباره میزان اهمیت آب بندی مناسب برای رسیدن به حداکثر عمر و عملکرد موتورسیکلت سوزوکی شما به موارد زیر توجه شود.

بیشترین دور موتور توصیه شده

در جدول زیر بیشترین دور موتور مجاز در زمان آب بندی ارائه شده است.
کمتر از ۵۰۰۰ rpm ۸۰۰km ابتدائی
کمتر از ۷۵۰۰ rpm قبل از ۱۶۰۰km
کمتر از ۱۰۵۰۰ rpm بعد از ۱۶۰۰km

راندن با دور موتور متغیر

دور موتور انجین در حین رانندگی می بایست متغیر باشد و نباید در یک سرعت ثابت بماند. بدین ترتیب دور موتور بالا باعث می شود تا قطعات تحت فشار قرار گرفته و سپس در دور موتور پائین فشار کاهش یافته و باعث خنک شدن قطعات می گردد. این امر باعث می شود قطعات بهتر منطبق شوند. (آب بندی شوند). این ضروری است که مقداری فشار روی اجزای انجین در حین آب بندی وجود داشته باشند ولی در هر حال از اعمال فشار بیش از حد خودداری کنید.

آماده سازی تایر های نو

همانگونه که انجین نیاز به آب بندی دارد تایر تازه هم برای داشتن بیشترین کارایی نیاز به آماده سازی دارد. در پیمایش ۱۶۰km اول با افزایش کم کم درجه خم شدن در هنگام دور زدن روی لاستیک سایش ایجاد کنید. در ۱۶۰km اول از شتاب، پیچیدن و ترمز گرفتن شدید خودداری کنید.

اخطار

کوتاهی در آماده سازی لاستیک باعث سر شدن آن و از دست دادن کنترل می شود. هنگام استفاده از تایر نو فوق العاده مراقب باشید. آماده سازی تایر را همانگونه که در این بخش توضیح داده شده انجام دهید و در ۱۶۰Km اول از شتاب زیاد، پیچیدن با شیب زیاد و ترمز گرفتن شدید خودداری کنید.

نماندن در سرعت ثابت پایین

حرکت در سرعت پایین در زمان زیاد باعث می شود قطعات به خوبی با یکدیگر منطبق نشوند.. اجازه دهید تا انجین آزادانه شتاب بگیرد بدون تجاوز از حدود توصیه شده و همچنین در ۱۶۰km اول از حرکت بصورت تخته گاز خودداری شود.

اجازه دهید روغن موتور در انجین قبل از شروع به رانندگی به طور کامل حرکت نماید. بعد از روشن کردن انجین سرد یا گرم اجازه دهید تا قبل از گاز دادن و افزایش دور موتور در دور آرام کار کند. این کار فرصت مناسب برای روغنکاری تمام اجزاء انجین را میدهد.

انجام سرویس های اولیه

سرویس اولیه (بازرسی ۱۰۰۰km) اول مهمترین سرویس برای موتورسیکلت شماست. در طول مدت آب بندی تمام اجزاء انجین با یکدیگر منطبق شده و روی هم می نشینند. بازرسی شامل بررسی تنظیمات، آچارکشی اتصالات و تعویض روغن می باشد. سرویسکاری درست و بموقع کمک می کند تا شما اطمینان حاصل کنید که بهترین عملکرد و بیشترین عمر را از انجین دریافت می کنید. نکته: سرویس ۱۰۰۰km باید بروشی که در قسمت بازرسی و تعمیرات این دفترچه آمده است انجام شود. به بخشهای احتیاط و اخطار که در این دفترچه درج شده است توجه فرمایید.

بازرسی قبل از رانندگی :

اخطار

کوتاهي در بازرسي قبل از رانندگي و تعمیرات مناسب احتمال وقوع تصادف و خراب شدن قطعات را افزایش مي دهد. همیشه بعد از هر بار استفاده از موتورسیکلت آن را بازرسي کنید تا مطمئن شوید در شرایط امن قرار دارد. به قسمت بازرسي و تعمیرات این دفترچه رجوع کنید.

اخطار

رانندگي با تاير با فشار باد نامناسب باعث از دست دادن کنترل و تصادف مي شود. از تايرهاي با اندازه و نوع معرفی در این دفترچه استفاده کنید. همیشه باد لاستیک ها را همانگونه که در قسمت بازرسي و تعمیرات ذکر شده تنظیم کنید.

موارد زیر را کنترل کنید. مطمئن شوید که موتورسیکلت از لحاظ موارد مربوط به حفظ امنیت جانی راننده و سرنشین در شرایط خوبی قرار دارد.

اخطار

انجام بازرسي زماني که موتورسیکلت روشن است خطرناک است. اگر دست یا لباس شما به يکي از قسمت هاي متحرك گیر بکند صدمه شدیدی خواهید دید. قبل از انجام بازرسي موتور را خاموش کنید. البته بجز زماني که مي خواهید چراغ ها، دکمه استپ انجین و گاز را چک کنید.

شرایط موتورسیکلت را بررسی کنید تا مطمئن شوید مشکل مکانیکی نداشته و همچنین در آخرین رانندگی تصادفی نداشته اید. قبل از راندن موتورسیکلت

آیتم	چك از نظر:
سیستم هدایت	<ul style="list-style-type: none"> • صافي • خشك حرکت نکردن • نداشتن شلي
گاز	<ul style="list-style-type: none"> • میزان بازی آزاد کابل گاز • عملکرد خوب و بازگشت مناسب دسته گاز به حالت اولیه
کلاچ	<ul style="list-style-type: none"> • عملکرد • بازی کابل کلاچ • عملکرد درست و مطمئن کتی کلاچ
ترمز	<ul style="list-style-type: none"> • میزان بازی آزاد یا سختی کتی • روغن کاری مناسب
زنجیر	<ul style="list-style-type: none"> • عدم وجود ساییدگی و خرابی بیش از حد زنجیر • تنظیم میزان بازی آزاد زنجیر • عمق عاج مناسب طبق زنجیرها
چراغ ها	<ul style="list-style-type: none"> • عملکرد تمامی چراغ ها و صفحه کیلومتر • عملکرد درست بوق • عملکرد دکمه استپ انجین / دکمه توقف انجین
	<ul style="list-style-type: none"> • سوئیچ جك بغل / استارت • سنسور جك بغل



توصیه های رانندگی

- ۵-۲..... استارت زدن
- ۵-۴..... راه افتادن
- ۵-۵..... استفاده از دنده ها
- ۵-۶..... رانندگی بر روی سطح شیبدار
- ۵-۷..... خاموش کردن/ پارک کردن

توجه

انجین را چک کنید تا در شرایط زیر باشد. اگر انجین در شرایطی غیر از موارد ذکر شده روشن شود، ممکن است صدمه جدی به انجین وارد شود. اگر این شرایط روی نشانگر مشخص نشده است، برای بررسی به نمایندگی تک تازموتور مراجعه کنید.

هنگامی که چراغ نشانگر دنده خلاص روشن می شود، نشانگر وضعیت دنده باید «0» را نشان دهد.

هنگامی که چراغ نشانگر دنده خلاص روشن خاموش می شود، نشانگر وضعیت دنده باید هر یک از اعداد «1» «2» «3» «4» «5» یا «6» را نشان دهد.

هنگامی که انجین سرد است:

۱- دسته گاز را کاملاً ببندید (به طور کامل رها کنید) و دکمه استارت را فشار دهید.

۲- بعد از روشن شدن اجازه دهید انجین به اندازه کافی گرم شود.

هنگامی که برای روشن کردن انجین سرد

دچار مشکل شدید:

۱- دسته گاز را تقریباً به اندازه ۱/۸ دور باز کنید و دکمه استارت را بزنید.

توصیه های رانندگی

استارت زدن

قبل از استارت زدن مطمئن شوید:

• دنده خلاص است.

• دکمه توقف انجین روی حالت "Q" قرار داشته باشد.

نکته: موتورسیکلت دارای سیستم به هم

پیوسته جرقه زنی و استارت می باشد.

موتور فقط در شرایط زیر استارت می خورد:

• روی دنده خلاص و کلاچ درگیر باشد.

• روی دنده باشد جک بغل کاملاً جمع

شده و کلاچ درگیر باشد.

نکته: هنگامی که موتورسیکلت واژگون

می شود باید مصرف سوخت انجین

متوقف شود. سوئیچ را روی حالت OFF

یا خاموش قرار دهید.

حرکت و رانندگی

اخطار

رانندگی با سرعت بیش از اندازه احتمال از دست دادن کنترل و در نتیجه تصادف را افزایش می دهد. همیشه با سرعت متناسب با شرایط جاده، دید، عملکرد و توانایی و تجربه خود رانندگی کنید.

اخطار

حتی با برداشتن یک دست یا پا از روی موتورسیکلت ممکن است توانایی شما برای کنترل موتورسیکلت کاهش یابد. این موضوع می تواند دلیلی باشد که شما تعادلتان را از دست داده و زمین بخورید. اگر یکی از پاهایتان را از روی جاپایی بردارید ممکن است با چرخ عقب تماس پیدا کند که باعث می شود صدمه ببینید و یا تصادف کنید. بنابراین همیشه هنگام رانندگی دستانتان را روی فرمان و پاهایتان را روی جاپایی نگهدارید.

اخطار

گاز خروجی اگزوز حاوی منوکسید کربن است. گازی که به خاطر بی رنگ و بی بو بودن تشخیص سخت است. استنشاق منواکسید کربن باعث مرگ یا صدمه شدید می شود. هیچوقت در محیط بسته و جایی که تهویه ندارد یا تهویه کمی دارد موتور را روشن نکنید یا روشن نگه ندارید.

توجه

بعد از روشن شدن انجین، گاز دادن یا راه انداختن موتورسیکلت با چراغ روشن نشانگر فشار روغن، می تواند روی موتور تاثیر منفی بگذارد. اطمینان حاصل کنید که چراغ نشانگر فشار روغن قبل از گاز دادن یا حرکت موتور سیکلت خاموش شده باشد.

توجه

راندن موتورسیکلت برای مسیر طولانی باعث داغ کردن انجین می شود. داغ کردن انجین باعث خراب شدن اجزاء داخلی انجین و رنگ پریدگی در اگزوز می شود.

اخطار

بادهاي جانبي ناگهاني که هنگام عبور کردن از ماشين هاي بزرگ، خروج از تونل و جاده هاي شيبدار باعث مي شوند شما کنترل موتورسیکلت را از دست دهيد. بنابراین در چنین شرایطی سرعت را کاهش داده و خود را برای مواجهه با جریان هوای مقابل و جانبي آماده کنید.

استفاده و تعویض دنده

نسبت دنده های گیربکس و سیستم انتقال نیرو. نسبت دنده به گونه ای انتخاب شده که بهترین کارایی از انجین دریافت تا موتور سیکلت روانتر حرکت کند. راننده باید سعی کند برای رسیدن به شرایط مناسب، بهترین دنده را انتخاب کند. هرگز از کلاچ برای نگهداشتن موتورسیکلت استفاده نکنید اما از پایین آوردن دنده برای اینکه انجین به شرایط عادی برگردد استفاده کنید.

بعد از اینکه جك بغل را كاملا بالا بردید کلاچ را بگیرید و لحظه ای نگهدارید. برای درگیر کردن دنده ابتدا با پنجه پا پدال دنده را رو به پایین حرکت دهید. دسته گاز را به سمت خودتان بچرخانید و همزمان کتی کلاچ را به آرامی رها کنید با اینکار هنگامی که کلاچ آزاد شود موتورسیکلت شروع به حرکت می کند. برای رفتن به دنده بعدی به آرامی شتاب بگیرید بعد گاز را ببندید و کلاچ را بگیرید. پدال دنده را بالا بیاورید تا دنده بالاتر انتخاب شود. کتی کلاچ را رها کنید و دوباره دسته گاز را بچرخانید. تا آخرین دنده به همین روش اقدام مائید.

تعویض دنده از پایین به بالا

Km/h	تعویض دنده
۲۰	۲ → ۱
۳۰	۳ → ۲
۴۰	۴ → ۳
۵۰	۵ → ۴
۶۰	۶ → ۵

تعویض از بالا به پایین

Km/h	تعویض دنده
۵۰	۵ → ۶
۴۰	۴ → ۵
۳۰	۳ → ۴

نکته: این موتورسیکلت مجهز به جك بغل است. هنگامی که جك بغل پایین است اقدام به تعویض دنده کنید موتورسیکلت خاموش می شود.

هنگامی که سرعت موتور به کمتر از ۲۰ Km/h رسید سیستم کلاچ را درگیر کنید.

اخطار

کم کردن دنده هنگامی که سرعت خیلی زیاد است می تواند:

- باعث قفل شدن چرخ عقب، افزایش فاصله توقف و در نتیجه تصادف می شود.
- بیش از حد بالا بردن دور موتور در دنده پایین باعث صدمه دیدن انجین می شود.
- قبل از کم کردن دنده سرعت را کاهش دهید.

اخطار

کم کردن دنده هنگامی که موتورسیکلت در حال دور زدن است باعث سر خوردن موتورسیکلت و از دست دادن کنترل می شود.

بنابراین قبل از اقدام به دور زدن سرعت را کاهش دهید و دنده را کم کنید.

توجه

رساندن دور موتور به منطقه قرمز در نمایشگر دور موتور باعث آسیب شدید انجین می شود.

در هر دنده ای که بودید اجازه ندهید دور موتور به منطقه قرمز برسد.

توجه

تعویض دنده نادرست باعث خراب شدن گیربکس می شود.

- حواستان باشد پدال دنده را با جاپایی اشتباه نگیرید.
- دنده را با زور تعویض نکنید.

رانندگی بر روی سطح شیبدار

- هنگامی که از یک جاده با شیب زیاد بالا می روید سرعت موتورسیکلت کند می شود و ممکن است از لحاظ قدرت کم بیاورد. در این شرایط شما باید به دنده پایینتر بروید تا قدرت انجین به شرایط نرمال برگردد. سریعاً دنده را کم کنید تا موتور شتابش را از دست ندهد.
- هنگامی که از یک سراشیبی با شیب زیاد پایین می روید سعی کنید با دنده پایینتر سرعت موتور را کنترل کنید. استفاده زیاد از ترمز دز این مواقع باعث می شود ترمز داغ شود و قدرتش کم شود.
- مراقب باشید انجین به دور بالا نرود.

توقف و پارک کردن

سیستم ضد قفل ترمز ((ABS) (DL250))

این مدل مجهز به سیستم ترمز ضد قفل (ABS) است که جهت جلوگیری از قفل شدن

نرم یا ناهموار نسبت به موتور سیکلت معادل آن بدون سیستم ABS زمان بیشتری نیاز داشته باشد.

اخطار

ترمز به هنگام چرخاندن موتور می تواند خطرناک باشد ، خواه موتورسیکلت شما مجهز به ABS باشد یا نباشد. سیستم ABS نمی تواند لغزش های کناری چرخ را به هنگام ترمز شدید در زمان چرخش کنترل کند و لغزش های جانبی می تواند باعث از دست دادن کنترل شود. قبل از شروع به چرخش ، به اندازه کافی در یک خط مستقیم سرعت را کاهش دهید و به هنگام چرخش فقط ترمز سبک بگیرید.

اخطار

برخی از رانندگان ترجیح می دهند فقط از ترمز جلو استفاده کنند. این باعث می شود که فاصله توقف بیش از اندازه شده و موجب برخورد و تصادف می گردد. اگر فقط از ترمز جلو یا عقب استفاده شود موجب سر خوردن و از دست رفتن کنترل می گردد. بنابراین بهتر است هر دو ترمز جلو و عقب هم اندازه و هم زمان گرفته شوند.

چرخ در هنگام ترمزگیری شدید یا هنگام ترمزگیری روی سطح لغزنده در یک خط مستقیم، طراحی شده است.

سیستم ضد قفل ترمز (ABS) هر زمان که حس کند چرخ ها دارند قفل می شوند، وارد عمل می شود. ممکن است هنگام عملکرد سیستم ABS تکان اهرم ترمز/ یا پدال ترمز را به آرامی احساس کنید. اگرچه سیستم ABS به جلوگیری از قفل شدن چرخ کمک می کند ، باید کماکان در هنگام ترمزگیری در پیچ ها مراقب باشید. ترمز شدید به هنگام چرخش می تواند باعث لغزش چرخ و از دست دادن کنترل شود ، خواه موتورسیکلت شما مجهز به سیستم ABS باشد یا نباشد. داشتن ABS بدان معنی نیست که می توانید ریسک غیرضروری را انجام دهید. سیستم ABS ، تصمیم گیری ضعیف ، تکنیک های نادرست ترمزگیری ، یا عدم کاهش سرعت در جاده های نامناسب یا در شرایط آب و هوایی بد را جبران نخواهد کرد. باید کماکان معقول و هوشیار برانید. در جاده های معمولی آسفالته ، برخی از موتورسواران با سیستم های ترمز معمولی نسبت به ABS می توانند کمی سریع تر ترمز بگیرند. نکته: در بعضی شرایط خاص، ممکن است موتورسیکلت مجهز به سیستم ABS برای توقف در سطوح

اخطار

خطا در استفاده و انتظار نامناسب از سیستم ABS می تواند خطرناک باشد. سیستم ABS می تواند در شرایط بد جاده، تصمیم گیری کند و یا عملکرد نامناسب ترمزها را جبران کند. بخاطر بسپارید که سیستم ABS، تصمیم ضعیف، روش های ترمز نادرست، یا عدم کاهش سرعت در جاده های نامناسب در شرایط نامساعد جوی را جبران نمی کند. درست تصمیم بگیرید و سریعتر از سرعت مطمئنه نرانید.

سیستم ABS چگونه کار می کند

سیستم ABS با کنترل الکتریکی فشار ترمز کار می کند. یک کامپیوتر، سرعت چرخش چرخ را کنترل می کند. اگر کامپیوتر تشخیص دهد که یک چرخ ترمز به طور ناگهانی کند شده است آن را وضعیت لغزش تلقی می کند و برای جلوگیری از قفل شدن چرخ، فشار ترمز را کاهش می دهد. سیستم ABS به طور خودکار عمل می کند، بنابراین شما به روش ترمزگیری خاصی احتیاج ندارید. فقط ترمز جلو و عقب را به همان اندازه که لازم است، فشار دهید. تکه زدن اهرم / پدال ترمز هنگام کارکرد ABS امری طبیعی است.

لاستیک های نامرغوب می توانند بر سرعت چرخ تاثیر بگذارند و ممکن است کامپیوتر را به خطا بیاندازد. سیستم ABS با سرعت خیلی کم، کمتر از ۵ کیلومتر در ساعت (۳ مایل در ساعت) کار نمی کند و با باتری تخلیه شده نیز کار نمی کند.

توقف و پارک کردن

- ۱- دسته گاز را خلاف جهت خودتان بچرخانید تا گاز کاملاً بسته شود.
- ۲- ترمز جلو و عقب را همزمان و هم اندازه بگیرید.
- ۳- در حالی که سرعت کاهش می یابد متناسب با آن دنده را کم کنید.
- ۴- قبل از اینکه موتورسیکلت متوقف شود دنده را خلاص کنید وضعیت خلاصی گیربکس با روشن شدن چراغ خلاصی روی صفحه کیلومتر تایید می شود.

اخطار

ترمز شدید هنگام دور زدن باعث سر خوردن و از دست رفتن کنترل می گردد. بنابراین قبل از اینکه اقدام به دور زدن کنید ترمز بگیرید.

مستحکم و جایی که زمین نخواهد افتاد پارک کنید.

احتیاط

اگروز داغ باعث سوختگی شدید می گردد. اگروز به اندازه ای گرم می شود که لحظاتی بعد از خاموش شدن موتور هم باعث سوختگی می شود. موتورسیکلت را جایی پارک کنید تا کودکان و حیوانات خانگی امکان لمس آن را نداشته باشند.

نکته: اگر موتور باید روی جک بغل در سطحی با شیب کم پارک شود قسمت جلوی موتورسیکلت باید به سمت بالایی سربالایی باشد تا از به حرکت درآمدن جک بغل جلوگیری شود و در این گونه موارد گیربکس را در مرحله آخر روی دنده ۱ قرار دهید.

حواستان باشد قبل از روشن کردن مجدد موتورسیکلت، دنده را در وضعیت خلاص قرار دهید.

۶- سوئیچ را روی حالت OFF قرار دهید.

۷- فرمان را تا انتها به سمت چپ بچرخانید برای احتیاط قفل کنید.

۸- کلید را خارج کنید.

نکته: اگر از تجهیزات ضد سرقت نظیر قفل U شکل، قفل دیسک ترمز و قفل زنجیر استفاده می کنید قبل از به حرکت در آوردن موتور مطمئن شوید که همگی باز شده اند.

اخطار

ترمز شدید روی سطوح مرطوب، سست، خشن و سطوح لغزنده باعث سر خوردن و از دست دادن کنترل می گردد بنابراین بنابراین روی سطوح لغزنده و غیر عادی با ملامت و دقت ترمز بگیرید.

اخطار

رانندگی با فاصله کم پشت رانندگان دیگر باعث تصادف می شود زیرا همانگونه که سرعت وسیله نقلیه افزایش می یابد فاصله توقف آن نیز افزایش می یابد. بنابراین همیشه در فاصله مناسب بین خود و وسیله جلوبی رانندگی کنید.

توجه

متوقف نگهداشتن موتورسیکلت روی سطوح شیبدار با استفاده از عملکرد گاز و کلاچ باعث خراب شدن کلاچ موتورسیکلت می گردد. هنگام توقف روی سطح شیبدار از ترمز استفاده کنید.

۵- موتورسیکلت را روی سطوح صاف و

بازرسي و تعميرات

- برنامه بازرسي..... ٦-٢
- ابزار..... ٦-٥
- باز کردن باک..... ٦-٥
- نکات مربوط به روغنکاري..... ٦-٩
- باطري..... ٦-١٠
- فيلتر هوا..... ٦-١٢
- شمع ها..... ٦-١٤
- شلنگ سوخت..... ٦-١٦
- روغن موتور..... ٦-١٦
- بازرسي دور آرام (در جا) موتور..... ٦-٢٠
- تنظيمات کابل گاز..... ٦-٢٠
- کلاچ..... ٦-٢١
- خنک کاري..... ٦-٢٢
- زنجير..... ٦-٢٣
- ترمز ها..... ٦-٢٦
- تايرها..... ٦-٢٩
- سنسور جک بغل..... ٦-٣٢
- باز کردن چرخ جلو..... ٦-٣٢
- باز کردن چرخ عقب..... ٦-٣٤
- تعويض حباب چراغ..... ٦-٣٦
- فيوزها..... ٦-٣٩
- مبدل کاتاليستي..... ٦-٤١
- عيب يابی سوکت ها..... ٦-٤٢

اخطار

بازرسی نادرست و کوتاهی در انجام آن ممکن است باعث ایجاد خطر شود. موتورسیکلت را در وضعیت مناسب نگهدارید. از نمایندگی تک تاز موتور بخواهید تا مواردی را که با * نشان داده شده اند را انجام دهند. اگر شما تجربه مکانیکی دارید می توانید این قسمت های علامت زده را با مراجعه به دستورالعمل ها انجام دهید. اگر در انجام هر یک از موارد مطمئن نیستید از نمایندگی تک تاز موتور بخواهید تا برایتان انجام دهد.

اخطار

گاز خروجی اگزوز حاوی کربن منواکسید است. گازی خطرناک که تشخیص به دلیل بی رنگ و بی بو بودن مشکل است. استنشاق گاز منواکسید کربن ممکن است باعث آسیب شدید و حتی مرگ شود. هیچوقت موتورسیکلت را در یک محیطی که تهویه ندارد یا تهویه اش نامناسب است. روشن نکرده و روشن نگه ندارید.

بازرسی و تعمیرات

زمانبندی بازرسی

در جدول زمانبندی، سرویس های دوره ای به شکل فواصل مسافت طی شده و روزانه درج شده است. در پایان هر میزان پیمایش تعیین شده حتما بازرسی- چک - روغنکاری و سرویس را طبق دستورالعمل انجام دهید. اگر هنگام رانندگی تمام گاز حرکت می کنید یا در شرایط آب و هوایی گرد و خاک رانندگی می کنید موتور شما نیازمند به سرویسکاری در فواصل زمانی کوتاه تر است. نمایندگی های تک تاز موتور می توانند شما را در این زمینه بیشتر راهنمایی کنند. اجزاء فرمان، سیستم تعلیق و اجزاء لاستیک از موارد کلیدی هستند و نیاز به سرویس و بازرسی دقیق و مخصوص دارند. برای ایمنی بیشتر توصیه می شود این بازرسی و تعمیرات توسط نمایندگی تک تاز موتور صورت گیرد.

توجه

سرویس قطعات الکتریکی هنگامی که سوئیچ روی وضعیت ON قرار دارد ممکن است به آنها آسیب برساند. بنابراین قبل از سرویس قطعات الکتریکی سوئیچ را روی وضعیت OFF قرار دهید.

توجه

استفاده از قطعات بی کیفیت باعث کاهش عمر مفید موتورسیکلت شما و تسریع در مستهلك شدن آن می گردد. هنگام تعویض قطعات از قطعات اصلی سوزوی استفاده کنید.



نکته: در جدول بازرسی حداقل نیازمندی ها قید شده است. اگر از موتورسیکلت در شرایط سخت استفاده می کنید باید این بازرسی ها در فواصل زمانی کوتاه تر انجام شوند. اگر سوالی درباره زمانبندی بازرسی ها دارید با نمایندگی تک تاز موتور در میان بگذارید یا از يك تعمیرگاه واجد شرایط کمک بگیرید.

جدول زمانبندی بازرسی

این زمانبندی بر اساس کیلومتر و فواصل زمانی (هر کدام زودتر اتفاق افتاد) تنظیم شده است.

36	24	12	2	ماه کیلومتر	دوره سرویس	
					آیتم	
R	I	I	-			فیلتر هواکش
-	T	-	T			* پیچ های آگزوز
I	I	I	I			* بازرسی سوپاپ
I	R	I	-			شمع
I	I	I	-			شیلنگ های سیستم سوخت
-	I	-	-			* سیستم جذب بخارات بنزین
R	R	R	R			روغن انجین
-	R	-	R			فیلتر روغن
I	I	I	I			* دور در جا
I	I	I	I			بازی کابل گاز
I	-	I	-			* سیستم تامین هوا
-	I	-	I			* دریچه گاز
هر ۴ سال یا ۱۶/۰۰۰ کیلومتر تعویض گردد				"SUZUKI SUPER LONG LIFE COOLANT" (Blue)		* ضد یخ انجین
-	R	-	-	"SUZUKI LONG LIFE COOLANT" (Green) or an engine coolant other than "SUZUKI SUPER LONG LIFE COOLANT" (Blue)		
I	I	I	-			شیلنگ رادیاتور
I	I	I	-			بازی کابل کلاچ
I	I	I	I			زنجر چرخ
هر ۱۰۰۰ کیلومتر تمیزکاری و روغن کاری گردد						
I	I	I	I			* ترمزها
I	I	I	-			روغن ترمز
هر ۲ سال تعویض گردد						
I	I	I	-			شیلنگ های ترمز
هر ۴ سال تعویض گردد						
I	I	I	-			لاستیک ها
-	I	-	I			* مجموعه فرمان
-	I	-	-			* دوشاخه جلو
-	I	-	-			* سیستم تعلیق عقب
T	T	T	T			* پیچ و مهره های شناسی موتور
هر ۱۰۰۰ کیلومتر روغن کاری گردد						روان کننده ها

ابزار



يك كيف ابزار همراه با موتورسیكلت شما تحويل داده شده است كه در زير زين قرار دارد.

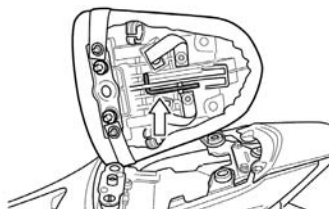

باز کردن باك

۱- موتورسیكلت را روي جك بغل قرار دهید .
زین را باز کنید. سوخت را از باك تخلیه کنید.

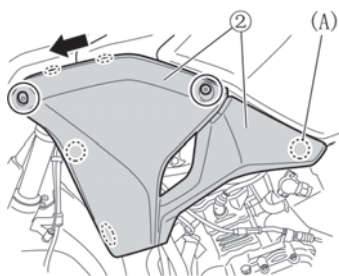
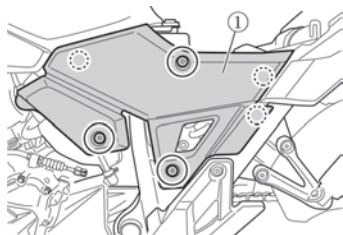
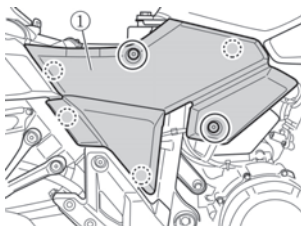

۲- دو پیچ چپ و راست کاور وسط را باز کنید.

۳- بست کاور درونی چپ موتور را بردارید.

کنید و راستی و چپی زیر کاور موتور را
بردارید.

راست

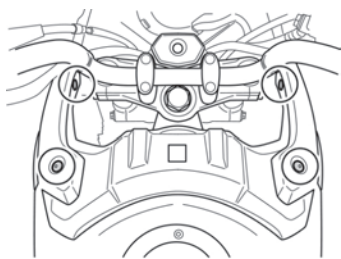

چپ

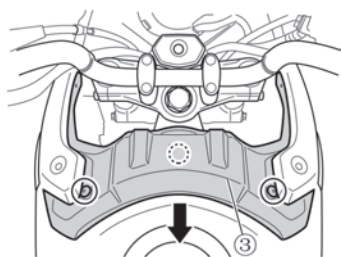

۵- پیچ و مهره های راست و چپ را
بردارید. گیره قلاب ها را باز کنید و
سمت راست و چپ کاور موتور را بردارید.
بست کاور و پیچ و مهره های راست
و چپ قاب کاور موتور را بردارید
گیره قلاب ها را (A) که در بخش پشتی
راست و چپ کاور قاب قرار دارد باز کنید.

۶-۶

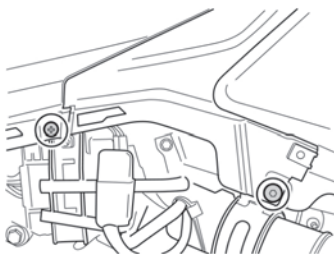
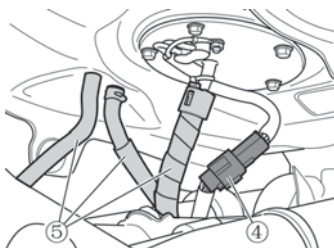
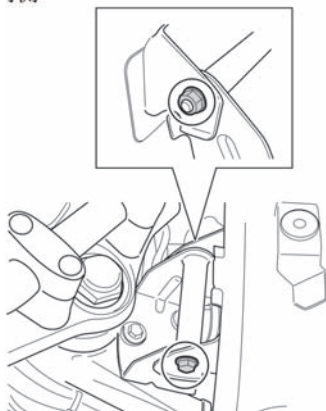

۴- پیچ و مهره های راست و چپ زیر
کاور موتور را بردارید. گیره قلاب ها را باز

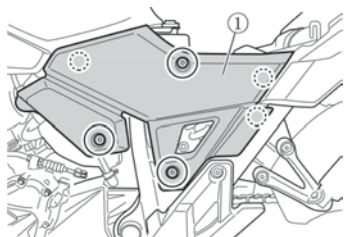

۷- گیره قلاب را باز کنید و سمت راست و چپ صفحه متر ⑤ را بالا بکشید.

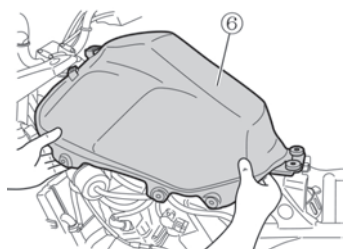
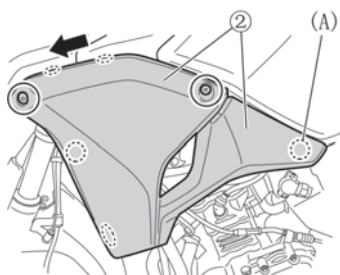

۸- بست ها را باز کنید. کاور مرکزی باک سوخت ⑥ را بردارید.

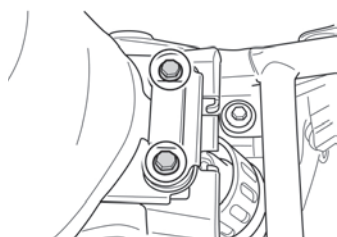

گیره قلاب را باز کنید و بست ها (B) را جدا کنید. گیره قلاب ها را باز کنید (C) و کاورهای قاب راست و چپ ④ را بردارید. نکته: هنگام باز کردن قلاب (C) کاورقاب ④ ابتدا بست (B) را باز کنید. سپس آن را سر دهید و قلاب (C) را به سمت عقب، در خالی که کاور قاب را نگه داشته اید، باز کنید.

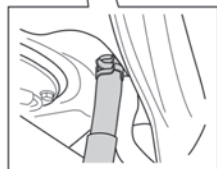
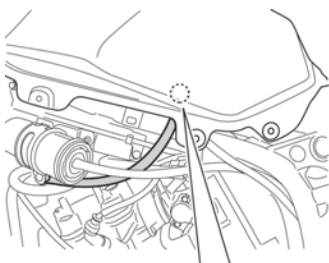

۶- مهره های راست و چپ را بردارید. ۶-۷

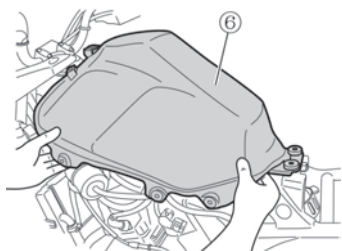

۱۱- باک سوخت را جدا کنید.

نکته:

جایجا کردن باک سوخت در حین برداشتن مشکل است. توصیه می شود که این کار توسط دو نفر انجام شود. برای جلوگیری از تا شدن شلنگ سوخت ، باک سوخت را به زور بلند نکنید و یا شیلنگ سوخت را به زور خم نکنید. مراقب باشید هنگام جدا کردن شلنگ سوخت یا قرار دادن باک سوخت بر روی زمین ، به انتهای شیلنگ آسیب نرسانید.

اخطار

سوخت خارج شده از شلنگ بنزین باعث آتش سوزی می شود. قبل از باز کردن شلنگ بنزین موتورسیکلت را خاموش کنید. آتش، جرقه و منبع گرما را دور نگه دارید. سیگار نکشید و سوخت را در یک ظرف نگهداری کنید.

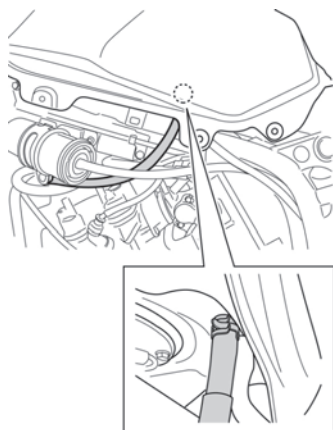

۹- پیچ تنظیم باک سوخت (7) را باز کنید. قسمت های دور باک سوخت را با پارچه بپوشانید تا به هنگام برداشتن باک سوخت خط و خش به آن بخش ها وارد نشود.

۱۰- قسمت عقب باک سوخت را بالا بکشید. جفت کننده (8) و شلنگ ها (9) را جدا کنید.

نکته: مراقب باشید هنگام جدا کردن شلنگ سوخت، سوخت را در شلنگ نریزید.

توجه

روغنکاری دکمه ها و سوئیچ های الکتریکی باعث خراب شدنشان می گردد. بنابراین از زدن گریس و یا روغنکاری سوئیچ و دکمه های الکتریکی خودداری کنید.

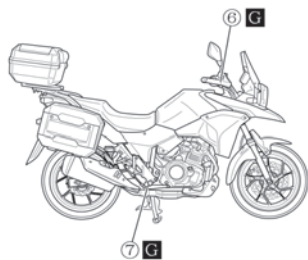
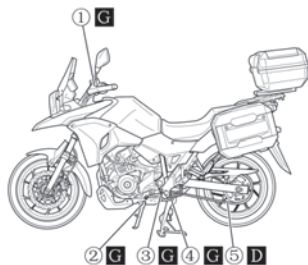

در دو تصویر بالا: G نشاندهنده گریسکاری و D نشاندهنده روغنکاری زنجیر است.

- ① کتی کلاچ
- ② محور جک بغل و قلاب فنر
- ③ پین پدال دنده و جاپایی
- ④ پدال دنده و جاپایی
- ⑤ زنجیر
- ⑥ کتی ترمز
- ⑦ پدال ترمز و جاپایی

نصب

نصب مجدد باک سوخت را، به ترتیب معکوس باز کردن آن انجام دهید.

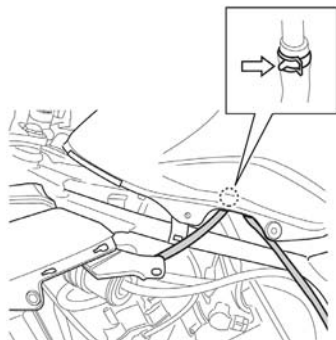

باک سوخت را محکم و به طور ایمن جای گذاری کنید. شیلنگ ها را به طور ایمن وصل کنید. مراقب باشید هنگام نصب شلنگ سوخت از ورود ذرات خارجی به داخل شلنگ جلوگیری کنید. هنگام اتصال شلنگ ، انتهای گیره را به

سمت خودتان قرار بدهید.

نکات روغنکاری

روغنکاری برای کارکرد روان، طول عمر زیاد اجزاء موتورسیکلت و رانندگی ایمن مهم است. بعد از رانندگی در یک مسیر طولانی و یا خیس شدن در اثر شستشو و بارندگی لازم است روغنکاری انجام گیرد. نکات مهم در روغنکاری به شرح زیر است:

باطري

این باطري از نوع بی نیاز به تعمیر است و نیازی به بازرسی ندارد. از نمایندگی بخواهید تا وضعیت شارژ باطري را بصورت دوره ای بررسی کند.

میزان شارژ استاندارد 10A یا 0/9 Ax50 حداکثر میزان 4 Ax1h می باشد. هیچوقت بیشتر از حداکثر میزان گفته شده شارژ نکنید.

اخطار

اسید سولفوریک رقیق باطري ممکن است باعث نابینایی یا سوختگی شدید شود. زمانی که نزدیک باطري کار می کنید از محافظ چشم و دستگیره استفاده کنید. در صورت تماس با آب باتری، چشم و بدن خود را با آب فراوان بشوید و به پزشک مراجعه کنید و باطري را دور از دسترس کودکان نگهداری کنید.

اخطار

قطب ها، انتهای باطري و لوازم جانبی مربوط به آن حاوی سرب و ترکیبات سرب هستند. اگر سرب وارد جریان خون شما شود به سلامتی شما صدمه می زند. دستتان را بعد از تماس با هر قسمتی که حاوی سرب است بشوید.

اخطار

در باطری یک قطعه اشتعال زا می باشد بهمین دلیل در مجاورت شعله و جرقه ممکن است منفجر شود. شعله و جرقه را دور از باطري نگهدارید و هیچگاه در مجاورت باطري سیگار نکشید.

اخطار

پاک کردن باطري با دستمال خشک جرقه و الکتریسیته ساکن ایجاد می کند که باعث شعله ور شدن آتش می شود. برای جلوگیری از ایجاد الکتریسیته ساکن و جرقه ، باطري را با پارچه مرطوب تمیز کنید.

توجه

شارژ بیش از حد باعث کاهش عمر باطری می شود.
بنابراین نگذارید باطری بیش از حد شارژ شود و یا اینکه بیش از حد مجاز تحت شارژ مجدد قرار بگیرد.

خارج کردن باطری

باطری را طبق دستورالعمل زیر شارژ کنید:

- 1- موتورسیکلت را روی جک بغل قرار دهید.
- 2- با باز کردن زین آن را از جای خود خارج کنید.
- 3- قطب منفی (1) را باز کنید.

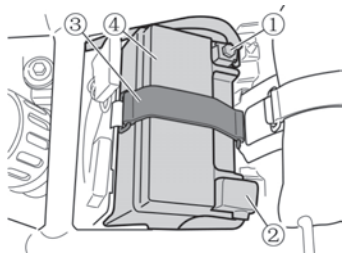

- 4- درپوش قطب مثبت را برداشته سپس قطب مثبت را باز کنید. (2)
- 5- باند نگهدارنده باطری (3) را آزاد کنید.
- 6- باطری را از جا خود در بیاورید.

برای بستن باطری

- 1- باطری را برعکس روش باز کردن ببندید.
- 2- قطب های باطری را به ترتیب و با احتیاط ببندید.

توجه

برعکس بستن سیم های اتصال باطری به درخت سیم و سیم شارژ و باطری آسیب می زند.
سیم قرمز را به قطب مثبت و سیم مشکی (یا مشکی- سفید) را به قطب منفی ببندید.

اخطار

باطری حاوی مواد سمی نظیر اسید سولفوریک و سرب است. این مواد به انسان و محیط زیست صدمه می زنند. باطری مستعمل می بایست طبق مقررات زیست محیطی بازیافت شود. دقت کنید باطری را هنگام خارج کردن برنگردانید زیرا ممکن است آب و اسید به بیرون بریزد و به شما و قطعات موتورسیکلت شما صدمه بزند.

نکته:

- هنگام تعویض باطری از نوع مشابه آن استفاده کنید.
- اگر قرار است موتورسیکلت برای یک

مدت طولانی استفاده نشود هر ماه یکبار باطری را شارژ کنید.



ماد سطل زباله چرخدار در روی باطری (A) نشان می دهد که باطری باید بطور جداگانه از زباله های خانگی نگهداری شود. ماده شیمیایی (B) Pb نشان دهنده این است که باطری چیزی بیش از ۰/۰۰۴ سرب دارد. با دفع و بازیافت صحیح باطری از عواقب منفی که برای محیط زیست و سلامت انسان بوجود می آید پیش گیری می شود. بازیافت مواد به ذخیره منابع کمک می کند. برای کسب اطلاعات بیشتر درباره دفع و بازیافت باطری استفاده شده با نمایندگی تک تاز موتور مشورت کنید.

فیلتر هوا

فیلتر هوا زیر باک قرار دارد. اگر فیلتر هوا بتوسط گردو خاک کثیف شود ورودی هوا به انجین کاهش یافته و مصرف بنزین افزایش خواهد یافت. اگر از موتورسیکلت در یک شرایط معمولی و رانندگی در شرایط متعارف استفاده می کنید سرویسکاری باید طبق جدول زمانبندی انجام شود.

ولی اگر در شرایط گردو خاک، مرطوب و یا گل ولای رانندگی می کنید سرویسکاری باید زود به زود انجام شود. برای بازرسی و تعویض فیلتر از دستورالعمل زیر استفاده کنید:

اخطار

رانندگی موتورسیکلت در حالی که اجزا فیلتر جا نخورده اند خطرناک است. ممکن است شعله از سمت انجین به سمت ورودی هواکش برود رانندگی با فیلتر کثیف و یا رانندگی بدون فیلتر هواکش انجین شود باعث وارد شدن خسارت شدید به انجین می شود. هرگز زمانی که اجزا فیلتر هوا در جای خود قرار نداشته و یا بخوبی مونتاژ نشده اند از موتورسیکلت استفاده نکنید.

توجه

کوتاهی در بازرسی زود به زود فیلتر هوا در شرایط گرد و خاک، مرطوب و گل و لای باعث خرابی موتورسیکلت می شود. فیلتر هوا ممکن است دچار گرفتگی شده و به انجین آسیب برساند. همیشه بعد از رانندگی در شرایط سخت فیلتر هوا را بازرسی کنید. در صورت لزوم فیلتر را تمیز و یا تعویض کنید. اگر آب وارد جعبه هواکش شد سریعاً فیلتر و جعبه هواکش را تمیز کنید.

نکته: تمیز کردن باد را به سمت قسمت توری بگیرید. اگر باد به سمت بخش پارچه ای آن گرفته شود گرد و خاک با فشار داخل منفذهای فیلتر جای می گیرد و راه هوا بسته می شود.

توجه

فیلتر پاره باعث می شود که گرد و خاک وارد انجین شده و به آن صدمه وارد کند. فیلتر پاره را با یک فیلتر نو تعویض کنید و قبل از نصب مجدد فیلتر آن را با دقت از نظر پارگی بررسی کنید.

۶- فیلتر تمیز شده یا نو را برعکس دستورالعمل باز کردن بندید و مطمئن شوید فیلتر در جای خود بسته و به خوبی محکم شده است.

توجه

کوتاهی در درست جا زدن فیلتر باعث می شود که گرد و خاک از فیلتر عبور کند و باعث خرابی انجین شود. بنابراین مطمئن شوید که فیلتر هوا را محکم می بندید.

۱- با رجوع به قسمت ((باز کردن باك)) باك را از جای خود خارج کنید.

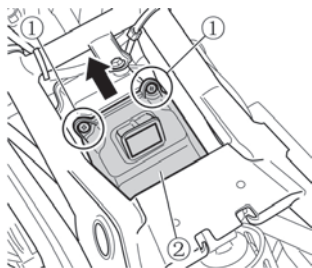

۲- دو پیچ (1) را باز کنید.

۳- درپوش هواکش (2) را بسمت بالا بکشید.

۴- فیلتر هوا (3) را بیرون بکشید.

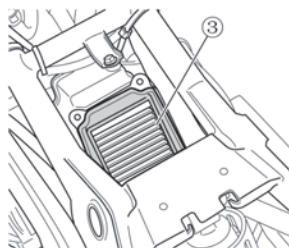

۵- با احتیاط توسط شیلنگ باد گرد و خاک موجود در سطوح فیلتر هوا را خارج کنید.

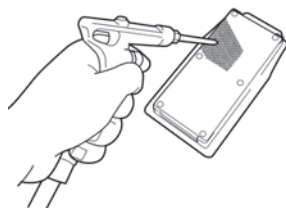

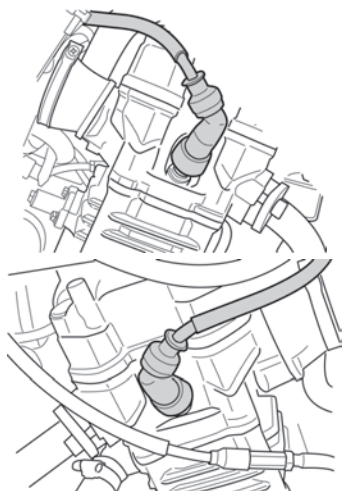

۲- شمع ها را با کمک آچار شمع باز کنید.

راست



چپ

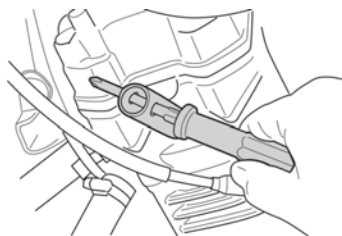

نکته: در هنگام تمیز کردن موتورسیکلت مراقب باشید آب را داخل جعبه هواکش نپاشید.

باک بنزین را در جای خود قرار داده و آن را نصب نمائید.

نکته: قبل از بستن باک مراقب باشید شلنگ تخلیه سوخت و ورودی هوا خم نشده باشد.

دریچه تخلیه فیلتر هوا

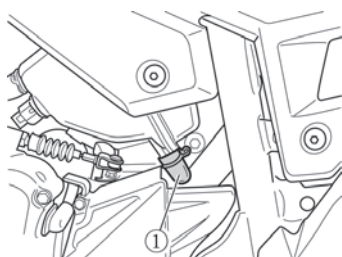

در بازرسی های دوره ای دریچه تخلیه ① را باز کنید و بگذارید آب و روغن موجود در هواکش تخلیه شود.

دریچه تخلیه هواکش داخل قاب بغل سمت چپ قرار دارد.

باز کردن شمع ها

برای باز کردن شمع ها دستورالعمل زیر را انجام دهید:

۱- چپتی شمع را از روی شمع ها خارج کنید.

توجه

اگر هرگونه مواد زائد و خارجی از طریق سوراخ محل نصب شمع وارد سر سیلندر انجین شود باعث خرابی قطعات انجین می گردد. هنگامی شمع باز است دریچه آن را با یک پارچه تمیز بپوشانید.

بازرسی

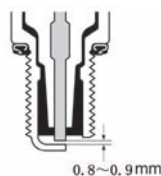

توسط يك فيلر مخصوص دهانه شمع را به اندازه ۰,۷ تا ۰,۸ ميلي متر تنظيم کنید. شمع باید هر ۱۰۰۰۰ km تنظيم شود. هنگامی که کربن مانده روی شمع را تمیز می کنید به رنگ قسمتی که از جنس چینی است دقت کنید. این رنگ به شما نشان می دهد که شمع مصرفی متناسب با موتورسیکلت و رانندگی است یا خیر. اگر رنگ آن قهوه ای خیلی روشن بود نشانگر این است که شمع درست

انتخاب شده است ولی اگر سفید براق بود نشان می دهد که این شمع بسیار داغ می شود و می بایست از یک شمع مناسب استفاده شود.

راهنمای تعویض شمع

شمع نامناسب باعث ایجاد ناسازگاری و باعث افزایش شدید دما برای انجین می شود که تحت پوشش گارانتی نمی باشد. از شمع های لیست شده در زیر و یا نمونه مشابه استفاده کنید. در صورتی که مطمئن نیستید کدام شمع مناسب است با نمایندگی تک تاز موتور مشورت کنید.

ملاحظات NGK DENSO

U۲۲EPR۹ STANDARD
۹-CPRVEA

نکته: در این موتورسیکلت از شمع مناسب استفاده شده تا از تراکم اجزاء الکتریکی جلوگیری شود. انتخاب شمع نامناسب باعث تداخل الکتریکی شمع با سیستم جرقه زنی و در نتیجه اشکال در عملکرد موتورسیکلت می شود. بنابراین از شمع های توصیه شده استفاده کنید.

نصب

باک بنزین را بلند کنید و شلنگ بنزین را از نظر خرابی و نشستی کنترل کنید. در صورت مشاهده هرگونه اثری از خرابی و نشستی آن را تعویض کنید.

روغن موتور

عمر طولانی انجین بستگی زیادی به انتخاب کیفیت روغن و تعویض موقوع آن دارد .

چک کردن روزانه سطح روغن و تعویض موقوع آن از مهمترین مواردی هستند که در بازرسی ها باید انجام شوند.

بررسی سطح روغن

دستورالعمل زیر را برای بررسی روغن انجام دهید:

- ۱- موتورسیکلت را روی یک زمین مسطح و جک بغل قرار دهید.
- ۲- انجین را استارت بزنید و اجازه دهید ۳ دقیقه در جا کار کند.
- ۳- انجین را خاموش کنید و ۳ دقیقه صبر کنید
- ۴- موتورسیکلت را به صورت عمودی نگه داشته و سطح روغن را از چشمی روغن که در سمت راست انجین قرار دارد، کنترل کنید.

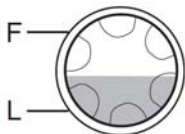

توجه

استباه نصب کردن شمع به موتورسیکلت شما آسیب وارد می کند. زیادی سفت کردن یا بریدن آن به رزوه های آلومینیومی سرسیلندر آسیب می رساند. شمع را با دقت سر جایش قرار دهید و تا جایی که می شود با انگشت سفت کنید. اگر از شمع تازه استفاده می کنید در زمان محکم کردن آن با آچار شمع شمع را نیم دور بچرخانید و اگر از شمع قبلی استفاده می کنید آن را با آچار شمع ۸/۱ دور بچرخانید.

توجه

اگر گرد و خاک و کثیفی از حفره شمع وارد آن شود به آن آسیب می زند. بنابراین مادامی که شمع باز است حفره را با پارچه تمیز بپوشانید و شمع را در محل مناسب نگهداری کنید.

شلنگ بنزین

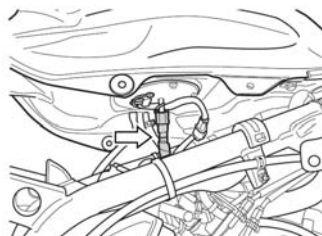

۲. درپوش پر کننده روغن ① را بردارید.

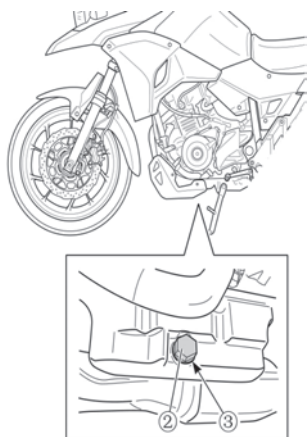

۳. ظرف تخلیه را زیر محل تخلیه ① قرار دهید.

۴. درپوش تخلیه روغن ② و واشر ③ را با آچار باز کنید و در حالی که موتور را به صورت عمودی نگه داشته اید، روغن موتور را تخلیه کنید.

احتیاط

روغن موتور و آگزوز داغ هستند و ممکن است شما را بسوزانند.
صبر کنید تا دریچه خروجی و لوله آگزوز تا اندازه ای که قابل لمس باشند سرد شوند.

توجه

استفاده کردن از موتورسیکلت با روغن بیشتر یا کمتر از حد نرمال به انجین آسیب می زند.
موتورسیکلت را روی زمین مسطح قرار دهید. سطح روغن را قبل از هر بار سوار شدن از طریق چشمی روغن بررسی کنید و مطمئن شوید که روغن بین L و F قرار داشته باشد.

تعویض روغن موتور و فیلتر روغن

در زمان های تعیین شده روغن موتور و فیلتر روغن را تعویض کنید. روغن موتور هنگام تعویض باید گرم باشد تا روغن به راحتی تخلیه شود. روند کار به صورت زیر است:

۱. موتورسیکلت را روی جک بغل قرار دهید.

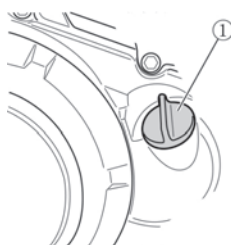

اخطار

تماس پیاپی دست با روغن موتور استفاده شده باعث ابتلا به سرطان پوست می شود و تماس مختصر با روغن باعث تحریک پوست می شود.

روغن مصرف شده و فیلتر روغن استفاده شده را دور از دسترس اطفال و حیوانات خانگی نگه دارید. برای جلوگیری از در معرض تماس قرار گرفتن پوست با روغن از پیراهن آستین بلند و دستکش ضد رطوبت (مانند دستکش ظرفشویی) استفاده کنید. اگر روغن با دستتان تماس پیدا کرد آن قسمت را سریعاً با آب و صابون بشویید. هر لباس یا پارچه ای که روغنی شده را بشویید. فیلتر روغن یا روغن استفاده شده را به گونه ای مناسب دفع یا بازیافت کنید.

نکته: روغن استفاده شده را به خوبی دفع یا بازیافت کنید.

۵- کاور موتور سمت چپ را با مراجعه به بخش جدا کردن باک سوخت، باز کنید.



آچار فیلتر روغن از نمایندگی های مجاز تک تاز موتور قابل تهیه است.

(شماره قطعه. ۰۹۹۱۵-۴۰۶۲۰)

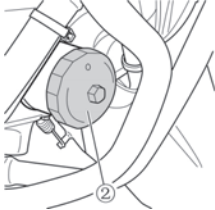

۶- با آچار فیلتر روغن ④ فیلتر روغن را در جهت خلاف عقربه های ساعت باز کنید (یا با استفاده از آچار مدل تسمه ای ۳۵)

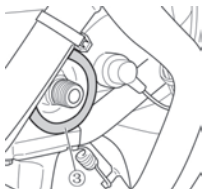

احتیاط

هنگام تخلیه روغن انجین، اگر انجین در حال چرخش یا روشن باشد، باعث کوتاه شدن فیلم روغن بین قطعات چرخنده می شود و بر موتور اثر منفی می گذارد. در هنگام تعویض روغن موتور از کلید استارتر الکتریکی استفاده نکنید.

نکته: برای بستن مناسب و صحیح فیلتر روغن باید ابتدا واشر فیلتر با سطح تماس بر روی انجین برخورد کند.

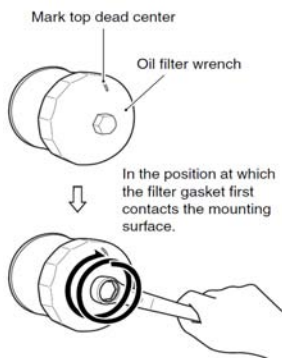

۱۱- بعد از بستن فیلتر روغن با دست بر روی فیلتر روغن مشابه تصویر نشانه گذاری کنید و سپس به کمک آچار فیلتر آن را دو دور یا به اندازه گشتاور پیشنهادی (۲۰ N.m) بچرخانید. (گشتاور پیشنهادی: ۲۰ N.m)

توجه

اگر از روغنی که مشخصات آن ارائه شده است استفاده نشود ممکن است به انجین صدمه بزنید.

۱۲- انجین را روشن کنید (در حالی که موتورسیکلت بیرون و روی سطح زمین قرار دارد) و اجازه دهید برای سه دقیقه کار کند.

۷- سطح نصب ⑤ روی انجین را که فیلتر روغن جدید در آن جایگذاری می شود را، با یک پارچه تمیز پاک کنید.

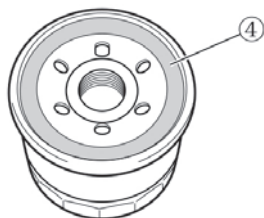

۸. کمی روغن انجین را به دور واشر ⑥ فیلتر روغن جدید همالید.

۹. فیلتر روغن جدید را با دست تا زمانی که واشر فیلتر با سطح نصب تماس پیدا کند، بپیچانید. (زمان تماس با سطح نصب، مقاومت کوچکی احساس خواهد شد).

توجه

کوتاهی در استفاده از فیلتر مناسب و صحیح و همچنین بکارگیری فیلتر روغن با رزوه نامناسب باعث صدمه دیدن انجین می شود. دقت کنید از فیلتر روغن سوزوکی و یا فیلتر روغن مشابه استفاده کنید.

۱۰- فیلتر روغن را با دست ببندید تا جایی که واشر فیلتر با سطح تماس خود بر روی انجین برخورد کند.

نکته: تنظیمات پیچ دسته گاز و کابل گاز را دستکاری نکنید ① زیرا در کارخانه بهترین موقعیت ممکن تنظیم شده است.

تنظیمات کابل گاز

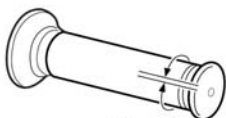
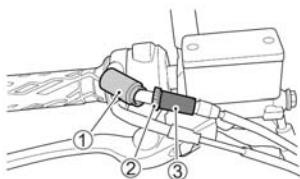

2.0 – 4.0 mm
(0.08 – 0.16 in)

برای تنظیم کابل گاز:

- ۱- گردگیر ① را کنار بکشید.
- ۲- مهره قفل تنظیم کننده ② را شل کنید.
- ۳- تنظیم کننده ③ را در حالتی قرار دهید که دسته گاز بین ۲ تا ۴ میلی متر بازی آزاد باشد.
- ۴- مهره قفل تنظیم کننده ② را بسته و محکم کنید.
- ۵- گردگیر ① را دوباره بر جای خود قرار دهید.

۱۳- انجین را خاموش کرده و حدود سه دقیقه منتظر بمانید. در حالی که موتور سیکت را به صورت عمودی نگه داشته اید، سطح روغن را از دریچه بازدید روغن انجین بررسی کنید. اگر سطح روغن از خط «L» کمتر است، تا زمانی که سطح روغن بین خط «L» و «F» قرار گیرد، روغن اضافه کنید. اطراف دریچه تخلیه و فیلتر روغن را بررسی کنید تا نشتی نداشته باشد.

۱۴- کاور بغل را نصب کنید.

نکته: اگر آچار فیلتر مناسب ندارید از نمایندگی تک تاز موتور بخواهید تا تعویض فیلتر روغن را انجام دهد.

بازرسی دور آرام موتور

دور آرام موتور را بررسی کنید. زمانی که انجین گرم است دور آرام باید بین ۱۳۰۰ تا ۱۵۰۰ دور در دقیقه باشد.

نکته: اگر دور آرام موتور در محدوده توصیه شده نبود از نمایندگی تک تاز موتور بخواهید تا بازرسی و تعمیرات را انجام دهد.

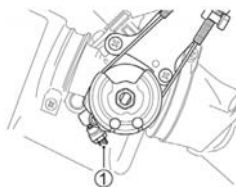

اخطار

اگر میزان آزاد بودن دسته گاز ناکافی باشد باعث می شود که در هنگام چرخاندن فرمان سرعت موتور به صورت ناگهانی افزایش یابد. این اتفاق باعث از دست رفتن کنترل راننده و تصادف می شود. کابل گاز را به گونه ای تنظیم کنید که دور آرام انجین با حرکت دادن فرمان تغییر نکند.

گردگیر کابل گاز

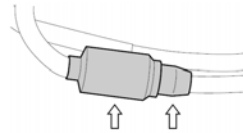

کابل گاز دارای گردگیر است. چک کنید گردگیر به خوبی جا خورده باشند. در هنگام شستشو جریان آب را مستقیماً به سمت گردگیر نگیرید. زمانی که گردگیر کثیف هست با پارچه نمدار آن را تمیز کنید.

کلاچ

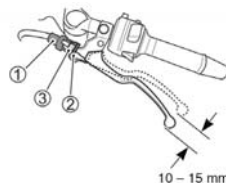

میزان آزاد بودن کتی کلاچ می بایست بین ۱۰ تا ۱۵ میلی متر باشد. این اندازه گیری باید مطابق شکل در قسمت انتهایی اهرم کلاچ اندازه گیری شود. اگر در هنگام چک کردن میزان آزادی کتی کلاچ نادرست بود به روش زیر آن را تنظیم کنید.

تنظیمات جزئی

- ۱- گردگیر ① را از جای خود خارج کنید
- ۲- مهره قفل تنظیم کننده ② را شل کنید.
- ۳- تنظیم کننده ③ را بچرخانید تا به میزان آزادی مورد نظر کتی کلاچ برسید.
- ۴- قفل تنظیم کننده ② را ببندید.

تنظیمات کلی

- ۱- گردگیر ④ را از جای خود خارج کنید.
- ۲- مهره تنظیم کننده کابل کلاچ ⑤ را شل کنید.
- ۳- تنظیم کننده کابل کلاچ ⑥ را بچرخانید تا میزان آزادی کابل کلاچ به اندازه توصیه شده برسد.
- ۴- مهره قفل تنظیم کننده را ببندید. ⑤

نکته: هرگونه بازرسی کابل کلاچ بجز تنظیم میزان آزادی کتی کلاچ باید توسط نمایندگی تک تاز یا یک تعمیرکار واجد شرایط انجام گیرد.

خنك كننده

سطح خنك كننده (ضد يخ)

۳- درپوش ورودی ضدیخ را باز کنید و مخلوط آب و ضدیخ را در محفظه بریزید

تا به خط F برسد.

به قسمت توصیه های سوخت، روغن موتور و ضدیخ رجوع کنید.

نکته:

سطح ضدیخ را زمانی بررسی کنید که انجین خنك است.

اگر مخزن ضدیخ خالی است سطح ضدیخ رادیاتور را بررسی کنید.

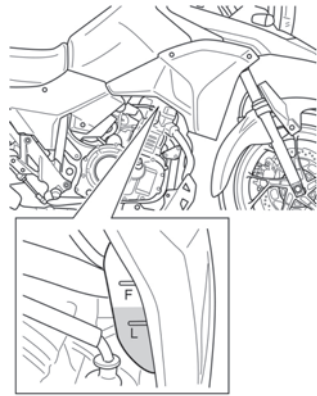

اخطار

اگر ضدیخ نوشیده یا بوییده شود می تواند کشنده یا آسیب رسان باشد. همچنین برای حیوانات سمی است. محلول ضدیخ را ننوشید. در صورت خوردن آن اقدام به استفراغ اجباری نکنید و سریعاً به یک بیمارستان یا درمانگاه مراجعه کنید. از بوئیدن بخار آن خودداری کنید. در صورت استنشاق سریعاً به هوای تازه بروید. اگر ضدیخ وارد چشمتان شد آن را سریعاً زیر آب بگیرید و چشمتان را تحت مراقبت پزشکی قرار دهید. در صورت تماس با ضد یخ دستتان را به خوبی بشوید. ضدیخ را دور از دسترس کودکان و حیوانات نگهداری کنید.

سطح ضدیخ باید همیشه بین خطوط F و L باشد. کنترل سطح ضد یخ را همیشه قبل از راندن در شرایطی که موتور در حالت عمودی قرار دارد انجام دهید. اگر میزان ضدیخ پایینتر از خط L بود ضدیخ مخصوص را به روش زیر اضافه کنید:

۱- موتورسیکلت را روی جك بغل قرار دهید.

۲- گارد سمت راست باك را باز کنید. (با رجوع به قسمت باز کردن باك بنزین)

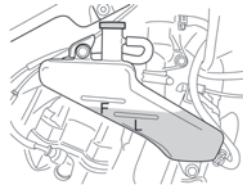

اخطار

رانندگی با زنجیر دارای شرایط و تنظیمات نامناسب باعث تصادف می شود. قبل از هر بار رانندگی زنجیر را طبق این قسمت بازرسی، تنظیم و سرویس کنید.

بازرسی زنجیر

هنگامی که بازرسی زنجیر را انجام می دهید به موارد زیر توجه کنید.

- بین های شل.
- رولرهای خراب.
- تاب داشتن لینک ها.
- سائیدگی پیش از حد.
- تنظیمات نامناسب زنجیر.

اگر در وضعیت و تنظیمات مشکلی ملاحظه کردید . در صورت بازرسی مشکل را بر طرف سازید . اگر لازم شد از نمایندگی تک تاز موتور کمک بگیرید. خرابی زنجیر شامل خرابی طبق زنجیرها نیز میشود. طبق زنجیر ها را به روش زیر بازرسی کنید:

- فرسودگی بیش از حد دندانه ها.
- دندانه های خراب یا شکسته.
- شل بودن مهره های اتصال طبق زنجیر.

نکته: اگر فقط آب اضافه شود باعث رقیق شدن و کاهش تاثیر ضدیخ می گردد. از ضدیخ توصیه شده استفاده کنید.

تعویض ضدیخ

ضدیخ را بصورت دوره ای تعویض کنید. نکته: تقریباً ۱۳۵۰ml ضد یخ برای پر کردن مخزن ضدیخ و رادیاتور لازم است.

کنترل شلنگ رادیاتور

شلنگ رادیاتور را از لحاظ ترک، خرابی و نشستی ضدیخ کنترل کنید. اگر یکی از این نشانه ها را مشاهده کردید از نمایندگی تک تاز موتور بخواهید تا شلنگ را تعویض کند.

زنجیر

زنجیر این موتورسیکلت از مواد مخصوص و بسیار با دوام ساخته شده است . این زنجیر حلقه اتصال لینک ندارد و به صورت یکسره است. بین لینک های زیری و رویی یک اورینگ وجود دارد که گریس را بصورت مداوم در داخل نگهداری می کند. در صورت نیاز به تعویض زنجیر پیشنهاد ما این است که موتورسیکلت را به نمایندگی تک تاز موتور بپرید. وضعیت و تنظیمات زنجیر را قبل از هر بار رانندگی چک کنید. همیشه برای بازرسی و سرویسکاری از راهنمایهای این دفترچه استفاده کنید.

توجه

تمیز کردن زنجیر به روشی نادرست ممکن است به واشرها و قطعات آن صدمه بزنه
برای تمیز کردن زنجیر از حلال های قوی نظیر تینر ، نفت سفید و بنزین استفاده نکنید.
از تمیز کننده های با فشار بالا استفاده نکنید.
برای تمیز کردن زنجیر از قلم موی سفت استفاده نکنید.

۳- از قلم مو و برس نرم استفاده کنید . حتی هنگامی که از برس نرم استفاده میکنید تمیز کاری زنجیر را با دقت انجام دهید.
۴- شستشو را با آب و شوینده های ضعیف انجام دهید.
۵- روانکاری را با روان کننده مخصوص زنجیر یا با روغن های با ویسکوزیته بالا انجام دهید. (**SAE80-90**)

توجه

برخی روان کننده های بنزینی حاوی حلال و مواد اضافی هستند که ممکن است به واشرهای زنجیر صدمه بزنند.
از روان کننده مخصوص این زنجیر استفاده کنید.

اگر در طبق زنجیر هر یک از موارد زیر را مشاهده کردید. از نمایندگی تک تاز کمک بگیرید.

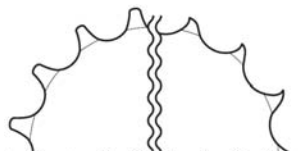

اخطار

نصب نا صحیح زنجیر و استفاده از زنجیری که دارای حلقه اتصال لینک است خطرناک می باشد.
در صورت پرچ ناقص لینک های زنجیر رانندگی با آن باعث تصادف و وارد کردن صدمات جبران ناپذیر به انجین می شود.
تعویض زنجیر نیازمند به ابزار مخصوص دارد و بهمین دلیل تعویض زنجیر پرچ و زنجیر با کیفیت بالا بدون خار می باشد.
به همین دلیل انجام این کار را به نمایندگی تک تاز موتور بسپارید.

تمیز کاری و روغن کاری زنجیر

۱- کثیفی و گردو خاک را از روی زنجیر پاک کنید مراقب باشید به قطعات زنجیر آسیب نزنید.

۲- زنجیر را با مواد شوینده فنی تمیز کنید.

۱- موتور سیکلت را روی جک بغل بگذارید.

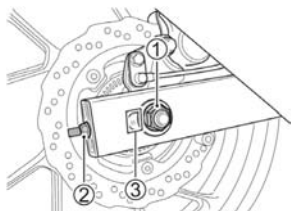

۲- مهره محور چرخ عقب ① را شل کنید.

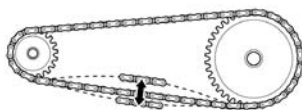

20 - 30 mm
(0.8 - 1.2 in)

۳- با چرخاندن مهره های تنظیم ② که در سمت چپ یا راست قرار دارد میزان شلی و سفتی زنجیر را تنظیم کنید همزمان که زنجیر تنظیم میشود طبق زنجیر عقب با طبق زنجیر جلو میبایست در یک راستا و جهت باشند برای کمک به شما در انجام تنظیمات علامت هایی بر روی تنظیم کننده وجود دارد که با حفره ای روی دوشاخه عقب تنظیم میشوند و بعنوان مرجع یک سمت برای سمت دیگر استفاده می شوند.

۴- مهره محور چرخ عقب ① را مجددا محکم نمایید.

۵- شلی زنجیر را پس از بستن مهره محور

۶- هر دو ست زنجیر را روانکاری کنید.

۷- روان کننده اضافی را از روی سطوح روان کاری شده پاک کنید.

تنظیم زنجیر

شلی زنجیر را در اندازه مشخص شده تنظیم کنید. بنابه شرایط رانندگی شما ممکن است زنجیر زودتر از محدوده زمانی که در جدول زمانبندی ذکر شده نیاز به سرویس داشته باشد.

اخطار

شلی بیش از حد زنجیر ممکن است به دندانهای طبق زنجیر آسیب برساند که این موضوع میتواند باعث تصادف و وارد شدن صدمه به موتور سیکلت شود. پیش از هر بار رانندگی لقی زنجیر را بررسی کنید.

برای تنظیم زنجیر دستور العمل زیر را انجام دهید:

احتیاط

اگزوز داغ ممکن است دست شما را بسوزاند. برای جلوگیری از سوختن دستها لازم است مدتی صبر کنید تا اگزوز خنک شود.

چرخ عقب مجدداً چک کنید.

گشتاور مهره محور چرخ عقب :
70N.M

ترمزها:

این موتور سیکلت دارای ترمز دیسکی جلو و ترمز دیسکی عقب است. عملکرد درست سیستم ترمز برای رانندگی ایمن ضروری است و حتماً بازرسی ترمزها را طبق جدول زمانبندی ارائه شده انجام دهید.

اخطار

کوتاهی در بررسی و تعمیرات سیستم ترمز گریب احتمال تصادف را افزایش می دهد بازرسی ترمزها را قبل از هر بار رانندگی بر اساس توضیحات ارائه شده قبل از رانندگی انجام دهید. همیشه بازرسی ترمزها را طبق جدول زمانبندی بازرسی انجام دهید.

بازدید های موتور سیکلت را طبق موارد زیر به صورت روزانه انجام دهید:

- سطح روغن ترمز در مخزن آن را بررسی کنید.

- شیلنگ ترمز را از لحاظ نشتی یا ترک بررسی کنید.
- کتی و پدال ترمز باید همیشه ضربه مناسب داشته و محکم باشد.
- ساییدگی لنت های ترمز را بررسی کنید.

بازرسی شیلنگ ترمز

شیلنگ ترمزها و اتصال شیلنگ را از لحاظ ترک، خرابی یا نشتی روغن بازرسی کنید. اگر آگاهی از نشتی ملاحظه کردید از نمایندگی مجاز تک تاز موتور بخواهید تا شیلنگ را تعویض کند.

روغن ترمز

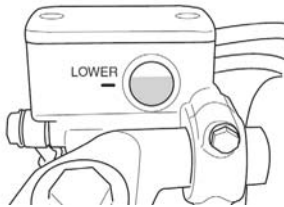

جلو

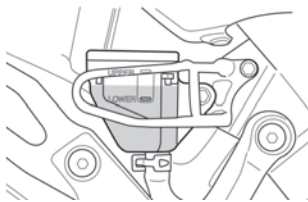

عقب

سطح روغن ترمز را در هر دو مخزن روغن ترمز جلو و عقب چک کنید اگر سطح روغن از سطح lower پایینتر بود سیستم ترمز را از لحاظ نشتی و همچنین از لحاظ ساییدگی لنت ترمزها چک کنید.

توجه

برخی روان کننده های بنزینی حاوی حلال و مواد اضافی هستند که ممکن است به واشرهای زنجیر صدمه بزنند. از روان کننده مخصوص این زنجیر استفاده کنید.

روغن ترمز، قطعات رنگ شده و پلاستیکی را خراب می کند. هنگام پر کردن مخزن روغن ترمز مراقب باشید به بیرون نریزد و در صورت ریخته شدن بر روی قطعات ، آن را سریعاً پاک کنید.

لنت ترمز

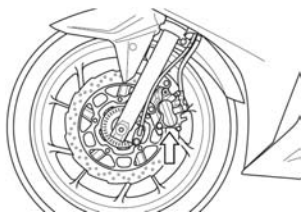

جلو

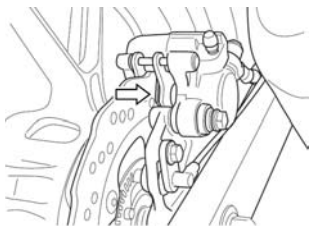

عقب

اخطار

خوردن روغن ترمز باعث مسمومیت و تماس آن با چشم خطر ناک است و همچنین روغن ترمز برای حیوانات کشنده است.

اگر روغن ترمز خورده شد بنابه اجبار اقدام به استفراغ کرده سریعاً به یک مرکز درمانی مراجعه کنید.

در صورت تماس روغن ترمز با چشم از فشار آب برای شستشو استفاده کنید و چشم را تحت مراقبت پزشکی قرار دهید و در صورت تماس با دست آن را سریعاً بشوئید. دور از دسترس کودکان و حیوانات نگهداری کنید.

اخطار

استفاده از هرگونه روغن ترمز بجز **Dot4** باعث خرابی سیستم ترمز و بروز تصادف می شود.

دریچه ورودی روغن را قبل از باز کردن تمیز کنید. فقط از روغن **Dot4** استفاده کنید هرگز آن را با انواع دیگر استفاده و یا مخلوط نکنید.

اخطار

بعد از انجام تعمیرات روی سیستم ترمز و تعویض لنت ها اگر عمل هوا گیری انجام نشود عملکرد سیستم ترمز ضعیف خواهد بود که ممکن است باعث تصادف شود پس از تعمیر سیستم ترمز و تعویض لنت پدال یا کتی ترمز را چندین بار گرفته و رها کنید تا لنت ها با دیسک ترمز درگیر شود تا سختی لازم را در پدال و کتی ترمز حس کنید.

نکته: هنگامی که لنت ها در موقعیت خود قرار ندارد (لنت ها از روی کالیپر خارج شده اند) از گرفتن پدال یا کتی ترمز خودداری کنید چون با زگرداندن پیستون های کالیپر در سر جایشان کار سختی است.

اخطار

تعویض فقط یکی از دو لنت ها باعث عمل نکردن ترمز می شود و احتمال تصادف را افزایش می دهد در زمان تعویض ، هر دو لنت را همزمان تعویض کنید.

تنظیم پدال ترمز عقب

پدال ترمز عقب باید همیشه به درستی

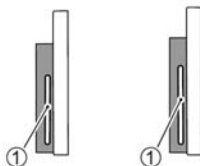

عقب

جلو

لنت ترمز های عقب و جلو را بررسی کنید و ببینید میزان فرسودگی به سطح مشخص شده رسیده است یا خیر . اگر یکی از لنت های در ترمز جلو و یا ترمز عقب فرسوده شده بود هر دو لنت می بایست توسط تعمیر کار تعویض گردد.

اخطار

کوتاهی در بازرسی لنت ترمز ها و عدم تعویض بموقع آنها ممکن است احتمال تصادف شما را افزایش دهد اگر نیاز به تعویض لنت ترمز است از نمایندگی تک تاز موتور بخواهید تا این کار را انجام دهد بازرسی و تعمیرات را طبق توصیه هایی که گفته شده انجام دهید.

استپ ترمز عقب

استپ ترمز عقب پشت جاپایی عقب قرار دارد. برای تنظیم عملکرد استپ ترمز مهره آن را بالا یا پایین ببرید تا هنگام فشار دادن پدال و همچنین بعد از افزایش فشار به پدال چراغ ترمز در چراغ خطر عقب روشن شود.

تایرها

اخطار

کوتاهی در توصیه ها و نکات ایمنی مربوط به ایمنی موتوسیکت باعث تصادف می شود.

وضعیت و باد تایر را قبل از هر بار راندن چک کنید و اگر لازم بود باد را تنظیم کنید.

از گذاشتن اضافه بار بر روی موتور سیکلت خود داری کنید.

هنگامی که ساییدگی تایر از حد مجاز فراتر رفت و یا خرابی هایی نظیر ترک یا بریدگی روی آن بوجود آمد تایر می بایست تعویض شود.

همیشه از تایرهای با سایز مشخص شده در این دفترچه استفاده شود.

پس از نصب تایرها آنها را بالانس کنید.

این قسمت از دفترچه را با دقت بخوانید.

تنظیم شود. تماس پایه فلزی لنت ها با دیسک، باعث خرابی لنت ها و سطح دیسک ترمز می شود.

پدال ترمز را به روش زیر تنظیم نمایید.

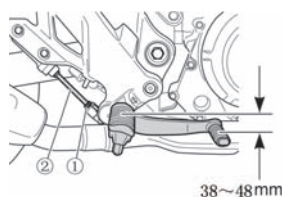

۱- مهره قفل (1) را شل کنید و میله رابط (2) را بچرخانید تا پدال را در ۴۵ - ۵۵ میلی متری (۱,۸ - ۲,۲ اینچی) زیر سطح بالایی جاپایی قرار گیرد.

۲- سویچ استپ ترمز عقب، در داخل براکت جاپایی سمت راست قرار دارد. برای تنظیم سویچ چراغ ترمز، بدنه استپ ترمز عقب را نگه دارید و تنظیم کننده (1) را بچرخانید تا چراغ ترمز، درست قبل از احساس افزایش فشار به هنگام پایین دادن پدال ترمز، روشن شود.

توجه

تنظیم نادرست پدال ترمز باعث می شود. لنت همیشه با دیسک درگیر باشد که به دیسک و لنت آسیب می زند.

مراحل این بخش را برای انجام تنظیمات مناسب پیگیری کنید.

اخطار

کوتاهمی در آماده سازی تایر باعث سر شدن آنها و از دست رفتن کنترل میگردد که ممکن است باعث تصادف بشود. هنگام رانندگی با تایر های نو بشدت احتیاط کنید و به توصیه های ذکر شده در قسمت آماده سازی تایر در این دفترچه توجه کنید بعد از تعویض تایرها در پیمایش ۱۶۰km اول از شتاب گرفتن زیاد و چرخیدن با زاویه زیاد و ترمز گرفتن شدید خودداری کنید.

فشار و بارگذاری تایر

فشار و بارگذاری مناسب فاکتور های مهمی در عملکرد تایر هستند. بار گذاری بیش از حد تایر باعث خرابی آن و از دست رفتن کنترل می گردد.

هر روز قبل از رانندگی فشار باد تایر ها را بررسی کنید و میزان فشار باد در هر یک از تایرها مطابق جدول زیر باشد. کنترل فشار باد تایر باید قبل از شروع رانندگی انجام شود، اندازه گیری باد تایر بعد از رانندگی به دلیل داغ شدن تایر صحیح نیست.

تایر کم باد باعث می شود دور زدن سرپیچ ها سخت شود و سایش تایرها را سریعتر می کند تایر پر باد باعث می

شود ما سطح کمتری از جاده در تماس بوده و کنترل موتورسیکلت مشکل شود.

فشار باد تایر سرد

بار/تایر	تک سرنشین	دو سرنشین
تایر جلو	۲۵۰ kpa	۲۵۰ kpa
تایر عقب	۲۵۰ kpa	۲۵۰ kpa

شرایط و نوع تایر

نوع تایر در عملکرد و رانندگی با وسیله نقلیه تاثیر گذار است بریدگی و ترک روی تایرها باعث خراب شدن تایر و از دست رفتن کنترل میگردد تایرهای صاف آماده پنچر شدن هستند و همچنین روی سیستم هدایت و کنترل موتورسیکلت تاثیر می گذارد.

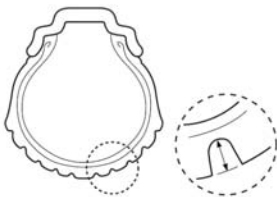

هر روز قبل از رانندگی شرایط تایر را بررسی کنید در صورت مشاهده هر گونه آثار خرابی از قبیل بریدگی و ترک روی تایر جلو یا عاج آن با عمق

اخطار

تعویض ، تعمیر و بالانس نامناسب تایر باعث تصادف و ساییدگی زود هنگام می شود، از نمایندگی تک تاز موتور بخواهید تا تعویض یا تعمیر و بالانس را انجام دهد زیرا این کار ها نیازمند به ابزار و تجربه مناسب می باشد.

اخطار

کوتاهی در انجام دستوراتعمل های تایرهای تیوبلس باعث تصادف در اثر ترکیدن تایر میشود تایر های تیوبلس نیازمند سرویس متفاوت با تایرهای دارای تیوب می باشد.
بعد از پنچرگیری تایر در ۲۴ ساعت اول از سرعت ۸۰km تجاوز نکنید و بعد از آن هم از ۱۳۰ km بیشتر نرانید . این اقدامات برای جلوگیری از داغ شدن .. بیش از حد در نتیجه کم باد یا پنچر شدن لاستیک پنچر گیری شده یا تعویض شده می باشد اگر پنچری از ناحیه جداره تایر رخ داد و یا در قسمت عاج دار میزان آن بیش از ۱/۶ mm بود تایر را تعویض کنید این پنچری ها قابل ترمیم نیستند.

بیشتر از ۱,۶mm و برای تایر عقب بیشتر از ۲,۰mm آن را تعویض کنید.

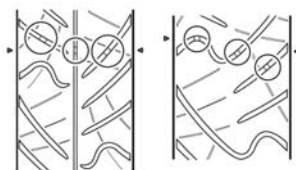

FRONT

REAR

نکته : زمانی که آج تایر به علامت مثلث موجود در کنار آج های تایر برسد میزان حداکثر سایش را نشان می دهد .

هنگام تعویض تایر مطمئن شوید که تایر جدید مطابق با شرایط و نوعی که در جدول زیر آمده باشد.
اگر از تایری با شرایط و سایز متفاوت استفاده کنید کنترل موتورسیکلت در رانندگی مشکل خواهد بود و امکان بروز تصادف وجود دارد.

جلو	عقب	
۱۴۰/۷۰-۱/۷M/C۶H	۱۱۰/۸۰-۱/۷M/C۵H	اندازه
IRC RX-۱-R ROAD WINNER	RX-۱-FDROADWINNER	نوع

بعد از پنچر گیری و یا تعویض تایر حتما باد آن را تنظیم کنید بالانس بتد تایر برای جلوگیری از تماس نامناسب و ساییدگی زود هنگام بسیار مهم است.

اگر سنسور جک درست کار نکند ممکن است موتور سیکلت با جک پایین هم به حرکت در بیاید و ممکن است هنگام چرخیدن به سمت چپ تعادل راننده به هم بخورد و تصادف رخ دهد. قبل از رانندگی سنسور جک بغل را چک کنید قبل از راه افتادن چک کنید که جک بغل کاملاً به جای خود برگشته باشد.

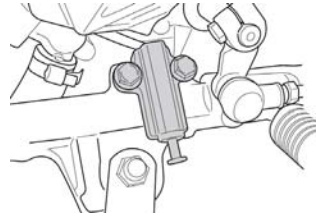

عملکرد صحیح سنسور جک بغل را از طریق زیر بررسی کنید:
 ۱- به حالت طبیعی بر روی موتور سیکلت بشینید و جک بغل را بالا قرار دهید.

۲- در این حالت کلاچ را نگه دارید و استارت بزنید.

۳- هنگامی که کلاچ را نگه داشته اید جک بغل را پایین بزنید.

در زمانی که جک بغل پایین آمد موتور خاموش می شود یعنی سنسور جک درست کار می کند و اگر در حالت دنده و جک پایین انجین به کار خود ادامه داد سنسور جک درست کار نمی کند و این سرویس نیاز به تعمیرگاه واجد شرایط دارد.

باز کردن چرخ جلو

۱- موتور سیکلت را روی جک بغل بگذارید.

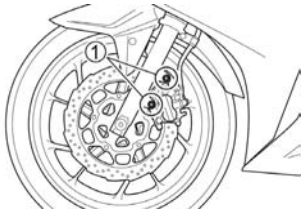

۲- کلید ترمز را با باز کردن سویچ روی کلیپر دو شاخه جلو باز کنید.

۳- با بازکردن دو پیچ ① روی کلیپر ترمز جلو را بردارید.

نکته: هیچوقت هنگام که کلید باز است کتی ترمز جلو را نگیرید زیرا



۸- محور چرخ جلو را جهت عقربه ساعت بچرخانید و بیرون بکشید.

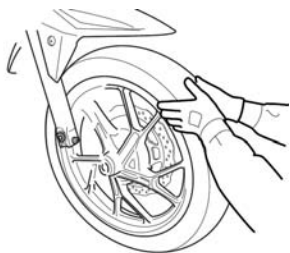

۹- چرخ جلو را به سمت جلو بکشید.
 ۱۰- برای بستن چرخ جلو مراحل بالا را برعکس انجام دهید.
 ۱۱- بعد از بستن چرخ جلو، ترمز را چندین بار بگیرید تا به خوبی آب بندی شود.

دوباره جا زدن لنت ها در مجموعه کلیپر بسیار سخت است و نشستی روغن ترمز ممکن است رخ دهد.
 ۴- مهره محور چرخ جلو را شل کنید. ③

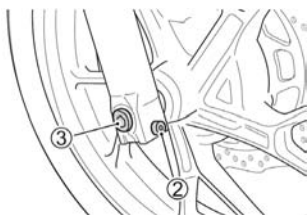

۵- محور چرخ جلو را موقتا شل کنید.
 نکته: برای شل کردن محور چرخ جلو به ابزاری مخصوص نیاز است. که نمایندگی تک تاز موتور می تواند آن را انجام دهد.

۶- برای ثابت نگه داشتن قسمت انتهایی از یک وسیله کمکی استفاده کنید.
 ۷- ما دامی که چرخ جلو روی زمین قرار دارد با دقت یک جک را زیر انجین قرار دهید.

توجه

جک زدن نادرست ممکن است باعث خرابی فیلتر روغن شود.

اخطار

کوتاهی در آب بندی ترمز پس از نصب چرخ جلو باعث عملکرد ضعیف ترمز می شود که خطر ناک است و باعث تصادف می شود قبل از رانندگی چندین بار ترمز را بگیرید تا زمانی که کتی سفت تر کار کند و همچنین چک کنید که چرخ آزادانه می چرخد.

اخطار

برعکس بستن چرخ جلو ممکن است خطر ناک باشد در این صورت ممکن است سیستم هدایت و عملکرد چرخ جلو مشکل شود .
تایر را در جهتی که با فلش روی آن مشخص شده نصب کنید.

اخطار

اگر محور و مهره چرخ جلو به خوبی بسته نشود ممکن است چرخ جلو در حین رانندگی باز شود و تصادف رخ دهد حتما مهره محور چرخ جلو را با گشتار توصیه شده سفت کنید اگر ترکمتر ندارید و یا نمی دانید چگونه از آن استفاده کنید از نمایندگی تک تا موتور بخواهید این کار را برای شما انجام دهد.

گشتاورهای توصیه شده

محور چرخ جلو ← 65 N.m

مهره محور چرخ جلو ← ۲۳N.m

پیچ کلیپر ← ۲6 N.m

باز کردن چرخ عقب

احتیاط

اگزوز داغ باعث سوختن شما می شود قبل از باز کردن مهره محور چرخ عقب صبر کنید تا اگزوز خنک شود.

توجه

در صورت باز کردن چرخ عقب بدون استفاده از نگهدارنده ، موتور سیکلت شما به زمین می افتد و صدمه می بیند. هرگز در کنار جاده اقدام به باز کردن تایر عقب نکنید . تایر عقب را فقط در یک مکان مناسب و با امکانات و استفاده از پایه نگهدارنده باز کنید.

۱- موتور سیکلت را روی جک بغل قرار دهید.

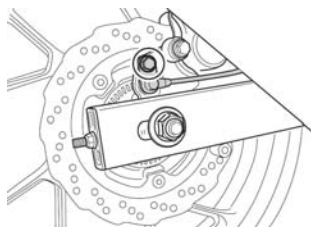

۲- با برداشتن پیچ نصب ، سنسور دور چرخ عقب را بردارید.

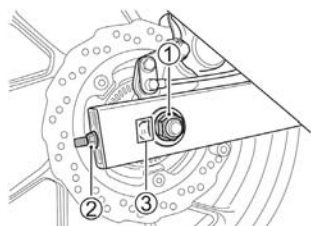

۳- مهره ① محور را باز کنید.

۴- یک پایه نگهدارنده زیر دو شاخه عقب بگذارید تا جای تایر عقب را پر کرده و از زمین خوردن موتور جلوگیری نماید.

۵- تنظیم کننده سمت چپ و راست زنجیر را شل کنید. ②

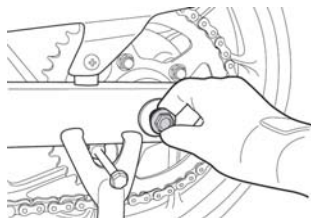

۶- محور چرخ عقب را بیرون بکشید.

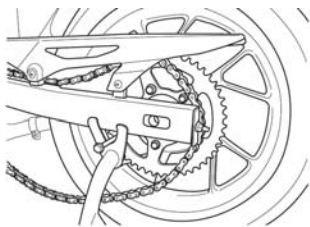

۷- با چرخاندن چرخ به سمت جلو زنجیر از روی طبق زنجیر خارج کنید.

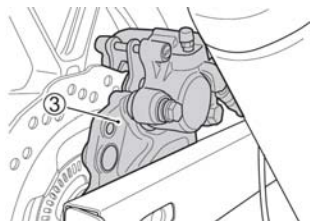

۸- مجموعه چرخ عقب را به سمت عقب بکشید. ③

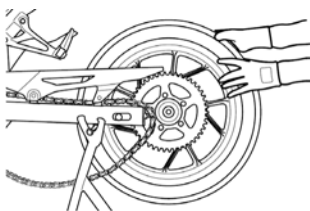

۹- مجموعه چرخ عقب را به عقب بکشید. نکته: هرگز بعد از برداشتن چرخ عقب

تعویض لامپ ها

محدوده ولتاژ و وات هر یک از چراغ ها در جدول زیر آمده است. هنگام تعویض لامپ سوخته دقیقاً از لامپ با مشخصات مشابه استفاده کنید استفاده از لامپ با وات مختلف باعث ایجاد اضافه بار روی سیستم الکتریکی وسوختن زود هنگام لامپ می شود.

توجه

کوتاهی در استفاده از لامپ با ولتاژ مشخصات صحیح باعث ایجاد اضافه بار روی سیستم الکتریکی موتور سیکلت شما و سوختن زود هنگام لامپ می شود. هنگام تعویض لامپ طبق جدول زیر لامپ مورد نظر را انتخاب کنید.

۱۲۷ w/۶۰۵۵	چراغ جلو
۱۲۷ w/۱۰	راهنا
LED	خطر عقب
LED	چراغ موقعیت
۱۲۷ w/۵	چراغ پلاک

چراغ جلو

برای تعویض چراغ جلو و موقعیت چراغ جلو طبق دستورالعمل زیر عمل کنید:

پدال ترمز عقب را فشار ندهید. بسیار دشوار است که لنت ها را مجدداً به داخل مجموعه کلیپر برگردانید.

۱۰- برای نصب مجدد چرخ عقب مراحل قبلی ذکر شده در بالا را معکوس کنید. ۱۱- لقی زنجیر را تنظیم کنید.

۱۲- پس از نصب چرخ، چندین بار ترمز بگیرید و سپس بررسی کنید که چرخ آزادانه می چرخد.

اخطار

کوتاهی در تنظیم لقی زنجیر و میزان گشتاور بستن مهره محور باعث تصادف می شود. بعد از بستن چرخ عقب بر اساس دستورالعمل ارائه شده، زنجیر را تنظیم کنید.

گشتاور مهره محور در ادامه ذکر شده است اگر استفاده از ترکمتر را بلد نیستید از نمایندگی تک تاز موتور کمک بگیرید.

گشتاور مهره محور : 70 N.m

اخطار

کوتاهی در آماده سازی لنت ترمز بعد از نصب تاپر عقب باعث می شود که ترمز عملکرد ضعیفی داشته و باعث تصادف شود. قبل از راندگی پدال ترمز را چندین بار فشار دهید تا زمانی که مطمئن شوید شل نیست.

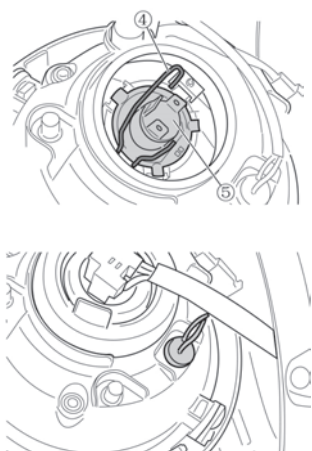

۱- سوکت چراغ جلو را جدا کرده ① و گردگیر لاستیکی ② را خارج کنید.



۲- فنر نگهدارنده لامپ را از حالت قلاب خارج کنید ③ ، و لامپ را بیرون بکشید ④

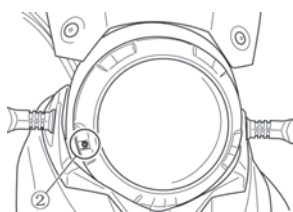
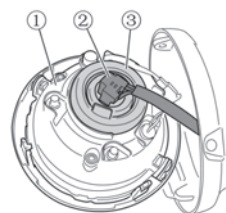
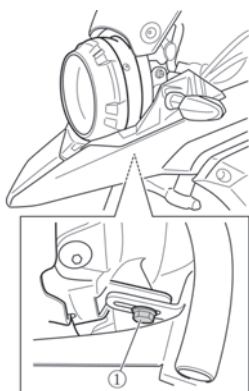

توجه

اگر چربی دست شما با قسمت حیاتی لامپ تماس پیدا کند عمر لامپ کاهش می یابد هنگام تعویض لامپ مواظب باشید که دستتان با قسمت شیشه ای تماس نداشته باشد لامپ جدید را با یک پارچه تمیز گرفته و در جای خود نصب کنید.

توجه

در هنگام نصب مجدد لنز یا طلق راهنما، زیاد سفت بستن پیچ ها ممکن است باعث ترک خوردن لنز شود. پیچ های لنز را فقط محکم ببندید.

چراغ خطر عقب

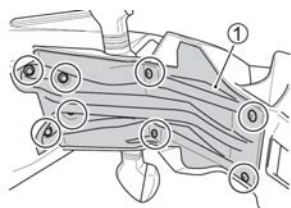

برای تعویض لامپ چراغ عقب طبق روند زیر عمل کنید:

۱. پیچ و مهره ها را باز کنید . براکت گلگیر عقب ① را بردارید.

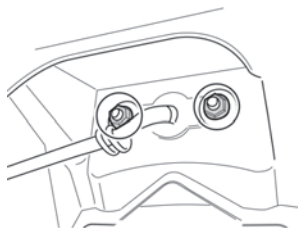

- ۲- مهره ها را باز کرده. ②

چراغ راهنما

برای جایگزینی لامپ چراغ راهنما ، این دستورالعمل ها را دنبال کنید.

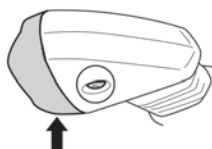

۱. پیچ را باز کرده و لنز یا طلق راهنما را بردارید.

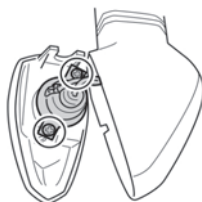

۲. لامپ را فشار داده و آن را به سمت چپ بچرخانید و بیرون بیاورید.

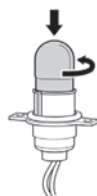

۳. برای قرار دادن لامپ در جایگاه ، آن را فشار داده و در هنگام فشار دادن ، آن را به سمت راست بچرخانید.

اخطار

تعویض فیوز با یک فیوز نادرست ممکن است باعث ورود صدمه شدید به سیستم الکتریکی و یا حتی آتش سوزی شود همیشه فیوز سوخته را با یک فیوز با آمپر مشابه تعویض کنید.

اگر فیوز جدید زود سوخت مشکل الکتریکی رفع نشده است، جهت یافتن این مشکل باید سریعاً به نمایندگی تک تاز موتور مراجعه شود.

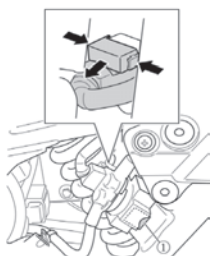

فیوز اصلی

فیوزها در زیر کاور موتور سمت راست قرار دارند.

۱- جعبه فیوز را از زیر براکت کاور سمت راست موتور بیرون بکشید.

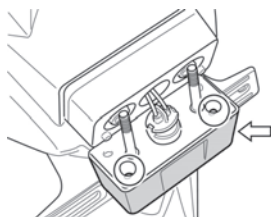
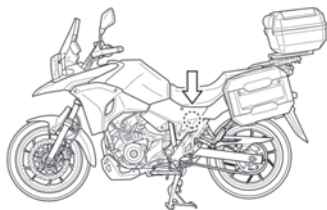

۳. پیچ ها را جدا کنید و کاور را به همراه طلق (لنزها) خارج کنید.

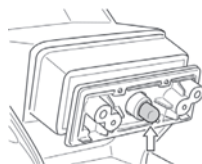

۴. لامپ را از سوکت بیرون بکشید.
۵. پس از تعویض لامپ گام های ذکر شده را به ترتیب معکوس انجام دهید.

فیوز

اگر نقصی در عملکرد هر يك از قطعات الکتریکی موتور سیکلت خود مشاهده کردید اولین چیزی که باید چک شود فیوز است.
جریان الکتریکی موتور سیکلت توسط فیوز در برابر اضافه بار محافظت می شود.

اگر فیوز سوخته بود قبل از تعویض باید مشکل الکتریکی حل شود برای تعمیر این مشکل به نمایندگی تک تاز موتور مراجعه کنید.

۲- پیچ و مهره ها را بردارید. پوشش قاب مرکزی ① را بردارید.

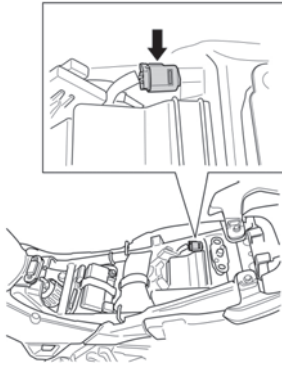

۱- جعبه فیوز را از زیر براکت کاور سمت راستی موتور بیرون بکشید.

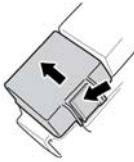

۲- در حالی که آزاد کننده قفل کاور جعبه فیوز را هل می دهید، کاور جعبه فیوز را خارج کنید.



۳- سه فیوز یدکی (یکی ۱۰A دیگری ۱۵A و یکی ۲۵A) در داخل کاور جعبه فیوز قرار داده شده اند. (GSX۲۵۰RA/AZ) یک فیوز یدک ۱۰A در داخل کاور جعبه فیوز قرار دارد. (GSX۲۵۰RA/Z) ۴-۶

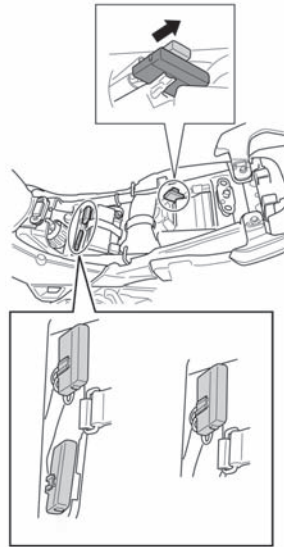

۳- سوکت رله اصلی را جدا کنید ② . یک فیوز اصلی ۳۰A ③ در داخل نگهدارنده اصلی رله قرار دارد.

فیوزها

فیوزها در زیر کاور سمت راست موتور قرار دارند.

لیست فیوزها

فیوز اصلی ۳۰A از تمام جریانات الکتریکی محافظت می کند.

فیوز ۱۰A از چراغ های موقعیت جلو، نور بالا، نور پایین، خطر عقب و پلاک محافظت می کند.

فیوز ۱۰A از فن خنک کننده، کوئل، استارت، پمپ سوخت، سنسور اکسیژن محافظت می کند.

فیوز ۱۰A از سیگنال راهنماها، کیلومتر و بوق محافظت می کند.

فیوز ۱۰A از ECU، پمپ سوخت، انژکتور، فن خنک کننده محافظت می کند.

مدل کاتالیستی

هدف استفاده از مدل کاتالیسی کاهش میزان آلایندهای خطر ناک می باشد استفاده از بنزین با سرب عملکرد کاتالیست را کاهش و خنثی می سازد، چون سرب اجزا کاتالیست را غیر فعال می سازد.

کاتالیست به گونه ای طراحی شده تا عمر موتور سیکلت را در شرایط استفاده نرمال و بنزین بدون سرب افزایش دهد. کاتالیست تعمیرات خاصی ندارد. به هر حال این خیلی مهم است که انجین تنظیم باشد.

احتراق ناقص انجین که ناشی از تنظیم نامناسب می باشد باعث داغ کردن کاتالیست و در نتیجه خراب شدن آن و دیگر اجزای موتور سیکلت می شود.

اخطار

اگر موتور سیکلت را در جاهایی که مواد احتراق پذیر مانند برگ خشک یا علف و غیره وجود دارد پارک کنید ممکن است در تماس با آگوز دچار آتش سوزی شوند. از پارک کردن یا راندن موتور سیکلت در جاهایی که مواد احتراق پذیر دارند خود داری کنید.

توجه

عملکرد نادرست انجین باعث خراب شدن کاتالیست و دیگر اجزاء می گردد. برای جلوگیری از خرابی کاتالیست و دیگر اجزا مربوط به آن پیشگیری های زیر را انجام دهید.

تعمیرات انجین را در شرایط عملکرد مناسب انجام دهید.

موتور سیکلت را زمانی که در دنده قرار دارد یا در حرکت است خاموش نکنید.

موتور سیکلت را با هل دادن و یا در سرازیری انداختن روشن نکنید.

اگر در دور آرام عملکرد انجین دارای صدای غیر عادی بود و احتراق ناقص مشاهده کردید نگذارید موتور سیکلت برای زمان طولانی در دور آرام کار کند.

اجازه ندهید مخزن سوخت خالی شود .

عیب یابی

۷-۲.....چک کردن سیستم ترمز

۷-۲.....بررسی سیستم احتراق

۷-۲.....متوقف کردن موتور

عیب یابی

این قسمت برای پاسخی به یک سری مشکلات عمومی تهیه شده است.

توجه

تعمیر یا تنظیم نادرست انجین ممکن است باعث خرابی شود که اینگونه موارد شامل گارانتی نمی شود. اگر در باره درستی تعمیر مطمئن نیستید به نمایندگی تک تاز موتور مراجعه کنید.

سیستم تغذیه سوخت

اگر چراغ FI روی کیلومتر روشن شد نشانگر این است که، تغذیه سوخت یا سیستم انژکتور دچار مشکل شده است. برای حل مشکل به نمایندگی تک تاز موتور مراجعه کنید.

سیستم جرقه زنی

۱- شمع را باز کنید و مجدداً به چپقی وصل کنید.



۲- حین اینکه شمع را نزدیک انجین گرفته اید در حالی که سوئیچ روی ON و سوئیچ توقف انجین روی "Q" قرار دارد و دنده

خلاص و کلاچ آزاد است استارت بزنید در صورت سالم بودن سیستم جرقه زنی باید نوک شمع جرقه آبی رنگ تولید شود در صورتی که جرقه زده نشد از نمایندگی تک تازموتور راهنمایی بگیرید.

اخطار

اشتباه انجام دادن تست ممکن است خطرناک باشد اگر با این روند آشنایی ندارید ممکن است دچار برق گرفتگی شدید شوید اگر آشنایی ندارید این تست را انجام ندهید. هنگام انجام دادن این تست شمع را نزدیک محل نصب شمع نگیرید. در صورت داشتن مشکل قلبی این تست را انجام ندهید.

متوقف کردن موتور

مطمئن شوید بنزین کافی در باک وجود دارد
۱- اگر چراغ «FI» روی صفحه کیلومتر روشن شد نشان دهنده این است که سیستم سوخت رسانی دچار مشکل شده برای حل مشکل از نمایندگی تک تاز موتور کمک بگیرید.
۲- سیستم جرقه زنی را از جهت جرقه متناوب چک کنید.
۳- دور آرام موتور را چک کنید دور آرام درست بین ۱۳۰۰ تا ۱۵۰۰ دور بر دقیقه است.

نگهداری طولانی مدت و تمیز کردن موتور

- ۸-۲..... روند نگهداری طولانی مدت
- ۸-۳..... خارج کردن از انبار.....
- ۸-۳..... پیشگیری از زنگ زدگی
- ۸-۴..... تمیز کردن موتور سیکلت
- ۸-۶..... بازرسی بعد از تمیز کاری

روند نگهداری طولانی مدت و تمیز کردن موتور سیکلت

روند نگهداری طولانی مدت

اگر قرار باشد موتور سیکلت شما برای یک مدت زمان طولانی بلا استفاده باشد نیاز به سرویس مخصوص دارد که برای انجام این سرویس، تجهیزات و توانایی های خاصی لازم است بهتر است انجام سرویس قبل از نگهداری طولانی مدت را به نمایندگی تک تاز موتور بسپارید و اگر مایلید این سرویس را خودتان انجام دهید از دستورات عمل زیر پیروی کنید.

موتور سیکلت

سراسر موتور سیکلت را تمیز کنید موتور سیکلت را روی یک سطح صاف و محکم جایی که زمین نمی افتد روی جک بغل قرار دهید فرمان را کاملاً به سمت چپ بچرخانید و قفل کنید و سوئیچ را خارج کنید.

سوخت

۱- مخزن سوخت را پر کنید.
۲- بگذارید انجین چند دقیقه کار کند تا بنزین به سیستم انژکتور برسد و سپس موتورسیکلت را خاموش کنید.

انجین

۱- بعد از باز کردن شمع ها یک قاشق

سوپ خوری روغن در هریک از حفره شمع ها خالی کنید. شمع ها را مجدداً نصب کرده و چند بار انجین را خم کنید.
۲- روغن انجین را کاملاً تخلیه کنید سپس درون سوراخ ورودی، روغن تازه بریزید.
۳- برای جلوگیری از ورود رطوبت ورودی فیلتر هوا و خروجی اگزوز را بایک پارچه مسدود کنید.

باطری

۱- باطری را بر اساس توضیحات ارائه شده در قسمت باطری باز کنید.
۲- قسمت بیرونی باطری را با صابون ملایم بشویید تا زنگ زدگی از روی قطب های باطری و کابلشو های سیم کشی حذف شود.
۳- باتری را در اتاقی با دمای مناسب نگهداری کنید.

تایرها

فشار باد تایرها را تنظیم کنید.

قسمت های خارجی

به تمام قسمت های پلاستیکی، اسپری محافظ پلاستیک بزنید.
قسمت های رنگ نشده را واکس ضد رنگ بزنید.
قطعات رنگ شده را واکس ماشین بزنید.

اطلاعات مهم در باره زنگ زدگی دلایل زنگ زدگی

جمع شدن نمک جاده بر روی قطعات، کثیفی، رطوبت و مواد شیمیایی، خط و خش و یا هرگونه خرابی روی سطوح فلزی رنگ شده که در اثر تصادف یا برخورد سنگ یا سنگ ریزه جاده بوجود آمده باشد باعث زنگ زدگی بر روی قطعات خواهد شد.

نمک جاده، هوای ساحلی، آلودگی های صنعتی و رطوبت بالا باعث تسریع در زنگ زدگی خواهد شد.

چگونگی پیش گیری از زنگ زدگی

موتور سیکلت را زود به زود بشوید (حداقل یک بار در ماه) موتور سیکلت را تا جایی که امکان دارد تمیز و خشک نگه دارید.

موادی که روی موتورسیکلت چسبیده را جدا کنید مواد خارجی نظیر نمک جاده، مواد شیمیایی روغن یا قیر جاده، شیره درخت، فضولات پرندگان و ضایعات صنعتی باعث زنگ زدگی و خوردگی قطعات موتورسیکلت می شود.

موارد فوق الذکر را سریعاً پاک کنید اگر پاک کردن آنها سخت بود ممکن است استفاده از یک شوینده لازم باشد در هنگام مصرف شوینده به طریقه مصرف آن که توسط شرکت سازنده گفته شده دقت کنید.

تعمیرات و در زمان نگهداری طولانی مدت ماهیانه باتری را شارژ کنید. محدوده استاندارد شارژ بین 0/9 Ax50 تا 10 ساعت می باشد.
رویه خارج کردن ازانبار (نگهداری طولانی مدت)

۱- موتور سیکلت را به خوبی تمیز کنید.
۲- پارچه های قرار داده شده در خروجی آگزوز و ورودی هواکش را خارج کنید.
۳- روغن موتور را تخلیه کنید. فیلتر روغن را تعویض کنید و همانطور که در این دفترچه توضیح داده شده روغن موتور جدید را داخل انجین بریزید.
۴- شمع ها را باز کنید انجین را چندین بار کج کنید شمع را مجدداً نصب کنید.
۵- باتری را با مراجعه به قسمت باتری ای دفترچه مجدداً نصب کنید.

۶- مطمئن شوید که موتور سیکلت بخوبی روغنکاری شده است.

۷- طبق لیستی که در این دفترچه آمده بازرسی قبل از رانندگی را انجام دهید.
۸- موتور سیکلت را همانگونه در این دفترچه توضیح داده شده روشن کنید.

پیشگیری از زنگ زدگی

این خیلی مهم است که موتور سیکلت خود را از زنگ زدگی محافظت کنید این موضوع باعث خواهد شد موتور سیکلت شما سالیان سال نو به نظر رسد.

تمیز کردن موتور سیکلت

شستشو

هنگام شستشوی موتور سیکلت دستوراتعمل زیر را انجام دهید
۱- گل و گردو خاک روی موتور سیکلت را با فشار آب کم بشویید ، میتوانید از برس نرم استفاده کنید . استفاده از برس سخت باعث ایجاد خط و خش میگردد.

۲- با استفاده از یک شوینده ملایم یا صابون مخصوص شستشوی ماشین و اسفنج و یا یک پارچه نرم ، موتور سیکلت را بشویید و اسفنج یا پارچه مورد استفاده در شستشو می بایست زود به زود درون محلول خیس داده شود.

نکته: موتورسیکلت را پس از سوار شدن در جاده ی دارای نمک یا سوار شدن در امتداد ساحل بلافاصله با آب خنک تمیز کنید. حتما از آب خنک استفاده کنید زیرا آب گرم باعث تسریع در خوردگی می شود.

نکته : از گرفتن آب به سمت قسمت های زیر خودداری کنید

- سویچ اصلی
- شمع ها
- درب باک
- مجموعه سیستم انژکتور
- پمپ های ترمز جلو و عقب
- گردگیر های روی فرمان

خرابی های ایجاد شده را تا جایی که ممکن است سریعا تعمیر کنید. با دقت موتورسیکلت را از نظر خرابی روی سطوح رنگ بررسی و معاینه کنید. اگر روی رنگ خط و خش ملاحظه کردید سریعا با دست روی آن کشیده تا از شروع زنگ زدن جلوگیری کنید.

اگر خط و خش به گونه ای بود که به سطح فلزی رسیده بود به تعمیر گاه مراجعه کنید.

موتور سیکلت را در مکان خشک و دارای تهویه خوب نگهداری کنیداگر موتور سیکلت را در گاراژ می شویید و یا در گاراژ نگهداری می کنید ممکن است گاراژ مرطوب باشد و رطوبت بالا باعث تسریع در زنگ زدگی می شود . گاراژ اگر دارای تهویه مناسب نباشد حتی اگر گرم هم باشد باعث زنگ زدن موتور سیکلت می شود.

اگر موتور سیکلت در معرض آفتاب باشد ممکن است قطعات پلاستیکی رنگ شده کم رنگ شوند ،کشیدن چادر باکیفیت بالا در زیر آن هوا جریان داشته باشد از رسیدن اشعه های خورشید به موتور سیکلت محافظت می کند و رسیدن گرد و خاک و آلودگی به سطح قطعات را کاهش می دهد.

توجه

شستشوی با فشار بالا نظیر آنچه که در کارواشها دیده میشود به قطعات موتور سیکلت شما صدمه میزند (صدماتی نظیر خوردگی ، زنگ زدگی و افزایش سایش) بنابراین برای شستشوی موتورسیکلت از جریان فشار آب زیاد استفاده نکنید. از شوینده بر روی انژکتور و مجموعه اهرم گاز استفاده نکنید.

توجه

تمیزکاری با استفاده از مواد الکلی، شوینده های اسیدی قوی، بنزین ، روغن ترمز و محلول هایی از این قبیل به قطعات موتورسیکلت شما صدمه می زند. برای تمیزکاری از پارچه های نرم، آب گرم و شوینده ملایم استفاده کنید.

تمیز کردن بادگیر

طلق جلو بادگیر را با یک پارچه نرم و آب گرم با مواد شوینده ملایم تمیز کنید. در صورت خراشیدن ، با یک لاک پلاستیکی موجود در بازار پرداخت کنید. در صورت خراشیده شدن یا تغییر رنگ طلق جلو بادگیر را تعویض کنید تا مانع دید شما نشود. هنگام تعویض طلق جلو بادگیر ، از طلق جلو بادگیر سوزوکی استفاده کنید.

- ۳- هنگامی که گرد و خاک کاملاً جدا شد. مواد شوینده روی قطعات را با جریان آب پاک کنید.
- ۴- بعد از آن موتورسیکلت را با یک پارچه نمناک تمیز کنید و بگذارید در سایه خشک شود.
- ۵- قطعات رنگ شده را از لحاظ خرابی دقیقاً بررسی کنید. اگر خرابی وجود داشت به روش زیر ترمیم آنها را انجام دهید:
- الف) تمام نقاط خراب شده را بشوید و بگذارید خشک شود.
- ب) با یک قلموی کوچک قسمت های خراب شده را با دقت رنگ کنید.
- ج) بگذارید رنگ کاملاً خشک شود.

اخطار

رانندگی با ترمز خیس خطرناک است. ترمز خیس به اندازه ترمز خشک برای نگهداشتن قدرت ندارد. هنگامی که در حال رانندگی با سرعت پایین هستید ترمز را چند بار چک کنید. اگر لازم بود ترمز را چندین بار بگیرید و رها کنید تا قسمت های درگیر در اثر اصطکاک خشک شوند.

طبق قسمت ((بازرسی قبل از رانندگی)) موتورسیکلت را از جهت اینکه در آخرین استفاده دچار مشکل نشده باشد چک کنید.

براق کردن موتورسیکلت

بعد از شستشو برای محافظت و زیباسازی رنگ ها براق کردن و پولیش کاری توصیه می شود.

- فقط از براق کننده ها و پولیش های با کیفیت بالا استفاده کنید.

- هنگام استفاده از براق کننده ها و پولیش به نکاتی که شرکت سازنده اشاره کرده دقت کنید.

مراقبت از قسمت هایی که بصورت برجسب مات هستند

از براق کننده و پولیش روی برجسب های از جنس کاغذ مات استفاده نکنید. استفاده از این دو مورد باعث ایجاد تغییر در ظاهر می گردد.

از بین بردن براق کننده های جامد از روی کاغذ مات مشکل است.

ساییدن و پولیش کاری بیش از حد روی برجسب مات ، ظاهر آن را تغییر میدهد.

بازرسی بعد از تمیزکاری

برای افزایش عمر موتورسیکلت روان کاری را طبق قسمت ((نکات روان کاری)) انجام دهید.

گارانتی (ضمانت نامه)

شرکت تک تاز موتور هر دستگاه موتور سیکلت **SUZUKI V-STROM250** را به مسافت ۲۰۰۰ کیلومتر یا ۱۲ ماه براساس مقررات مندرج در این دفترچه ، از زمان تحویل آن به اولین خریدار (هرکدام که زودتر منقضی گردد) با شرایط ذیل گارانتی می نماید:

تعهدات گارانتی:

تعویض و یا تعمیر قطعات معیوب بنا به تشخیص کارشناسان گارانتی شرکت تک تاز موتور میباشد. اجرت تعمیر ، تعویض و هزینه قطعات تعویضی که شامل گارانتی میشود در سرویس اولیه (تا ۳۰۰ کیلومتر) به عهده شرکت تک تاز موتور است.

اجرات تعمیر و تعویض قطعاتی که شامل گارانتی از ۳۰۰ تا ۲۰۰۰ کیلومتر به عهده خریدار و هزینه قطعات تعویضی به عهده شرکت است.

در صورتی که کیلومتر موتور سیکلت و قطعات جانبی آن به هر دلیلی از کار بیافتد تشخیص میزان کارکرد موتور سیکلت فقط توسط نمایندگی مجاز این شرکت انجام خواهد شد.

کلیه قطعات تعویض شده، متعلق به شرکت تک تاز موتور می باشد.

چنانچه خریدار در مسافرت باشد و یا به نمایندگی که سرویس اولیه را در آن انجام داده است

دسترسی نداشته باشد، می تواند پس از هماهنگی با واحد خدمات پس از فروش شرکت، از

خدمات گارانتی یکی دیگر از نمایندگان مجاز شرکت بهره مند گردد.

در موارد زیر گارانتی فاقد اعتبار است:

صدمات ناشی از تصادف، آتش سوزی، جنگ، بلایای طبیعی و دیگر حوادث نگهداری نامناسب و عدم رعایت مواردی که خریدار طی مدت گارانتی ملزم به رعایت آنها می باشد، مانند:

الف- تنظیم زنجیر، سیستمهای ترمز، کلاچ و گاز.

ب- تعویض به موقع روغن و افزودن روغن و گریس به محل های تعیین شده .

• در صورتی که سرویس اولیه موتورسیکلت در زمان مقرر و یا کیلومتر تعیین شده انجام نگرفته باشد.

• استفاده غیر اصولی، حمل بار بیش از میزان تعیین شده، ولو موقتی بوده و یا خطای راننده باشد.

• استفاده از قطعاتی که مورد تایید شرکت تک تازموتور نباشد.

• عیب های حاصله از سرویس و یا تعمیرات انجام شده در خارج از نمایندگی های مجاز شرکت تک تازموتور .

در صورت بروز موارد زیر گارانتی فاقد اعتبار است :

• انجام هرگونه تغییر در موتورسیکلت، بدون موافقت شرکت سازنده.

• هرگونه دست کاری در کیلومتر شمار یا کابل کیلومتر شمار و یا از کارافتادن آن به طوری که مسافت طی شده صحیح نباشد.

• استارت الکتریکی.

• قطعات برقی موتورسیکلت شامل انجین و بدنه.

توجه: عدم استفاده از موتورسیکلت از زمان تحویل تا پایان مدت گارانتی، هیچگونه مسئولیتی را برای شرکت تک تاز موتور پس از مدت معین شده در بر نخواهد داشت و خریدار ملزم به رعایت و انجام بازدیدهای زمان بندی شده می باشد.

شماره مدرک : T-W-DE 079-00

لطفاً نظرات ، پیشنهادات و مشکلات مربوط به موتورسیکلت خود را در قسمت ذیل وارد نموده و به نشانی شرکت:

تهران، خیابان میرداماد، جنب برج آراین، پلاک ۲۲۴ ، واحد خدمات پس از فروش ارسال نمائید.
هدف ما جلب رضایتمندی شما و بالا بردن سطح کیفی محصولات تولیدی شرکت می باشد.
نام و نام خانوادگی خریدار:
مشخصات مدل خریداری شده :
نظرات و پیشنهادات

توضیحات :

لطفاً در صورت لزوم از موقعیت قطعه در موتورسیکلت و یا خود قطعه عکس تهیه نموده و آنرا ضمیمه نمائید.

همچنین شما می توانید موارد فوق را به آدرس پست الکترونیکی

INFO@TAKTAZMOTOR.COM

ارسال نمائید.

فرم های نظرخواهی و آدرس وب سایت شرکت

جهت بازدید از فرم های نظرخواهی ، صفحه حمایت از مصرف کننده
و همچنین اسامی نمایندگان خدمات پس از فروش
به وب سایت شرکت مراجعه نمایید.

www.taktazmotor.com

www.ravancyclet.com

تلفن دفتر مرکزی

۰۲۱-۲۶۴۰۴۰۸۰

نشانی : تهران ، خیابان میرداماد ، بعد از مصدق جنوبی

جنب برج آرین ، شماره ۲۲۴

شماره صدای مشتری (خدمات پس از فروش)

۰۹۹۰۴۰۰۲۴۰۲

مرااسکن کنید



www.taktazmotor.com



 [taktazmotor](https://www.instagram.com/taktazmotor)



www.suzukicycle.ir



www.ravancyclet.com